

Thera 3 - návod k montáži a obsluze

Thera-3 termostatická hlavice pro standardní termostatické ventily a ventilové vložky otopných těles typu ventil - kompaktní

A. Montáž na standardní termostatický ventil

1. Otočte hlavici na nastavení č. 5

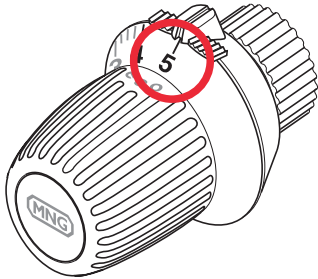

3. Utáhněte matici hlavice speciálním klíčem nebo jiným vhodným nástrojem

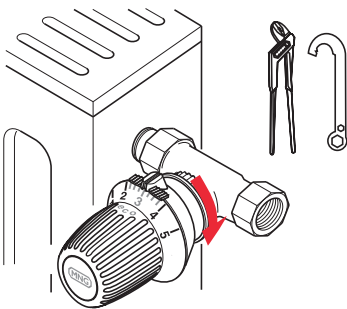

5. Nasadte a našroubujte hlavici dle bodu 2. a převlékněte přes matici dekorativní kroužek.

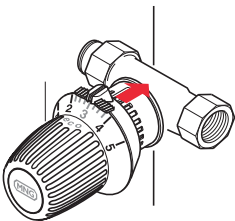

7. Vyberte požadované nastavení.

POZNÁMKA: Doporučené teploty naleznete v tabulce v bodě 6

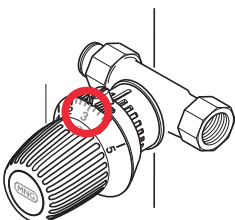

2. Nasadte a našroubujte hlavici na těleso ventilu indikační ryskou nahoru. **POZNÁMKA:** Pro montáž na otopné těleso typu ventil - kompaktní postupujte dle bodu B

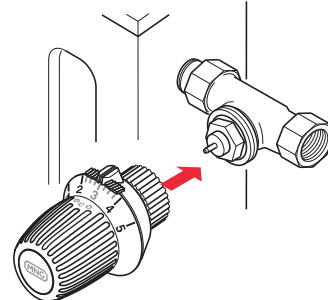

B. Montáž na tělesa typu ventil - kompaktní

4. Nasadte dekorativní kroužek obj. č. 1.01 01 80.100 a zatlačte jej do pouzdra hlavice.

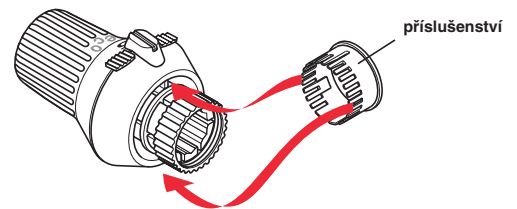

C. Nastavení požadované teploty

6. Tabulka doporučených teplot.

	Pozice	cca. °C
Koupelna		24
Obývací pokoj		20
Dětský pokoj		18 - 20
Ložnice, Kuchyně		18
Místnost pro volný čas		16 - 17
Hala		14 - 16
Chodba, Sklep		6 - 10

Doporučené nastavení teplot pro různé typy místností. Posunutí o jednu rysku na stupnici hlavice změni teplotu cca o 1°C.

D. Omezení rozsahu nastavitelných teplot (Varianta 1)

8. Omezení horní meze teplotního rozsahu. Nastavte hlavici na požadovanou hodnotu. Stlačte pravou zarážku a posuňte ji po směru hodinových ručiček až na doraz.

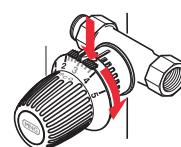

Thera 3 - návod k montáži a obsluze

Thera-3 termostatická hlavice pro standardní termostatické ventily a ventilové vložky otopných těles typu ventil - kompaktní

9. Omezení spodní meze teplotního rozsahu. Nastavte hlavici na požadovanou hodnotu, stlačte levou zarážku a posuňte ji proti směru hodinových ručiček až na doraz.

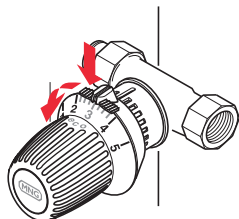

11. Nastavení spodní meze teplotního rozsahu. Otočte hlavici na značku *. Zatlačte zarážku a otáčejte hlavici proti směru hodinových ručiček dokud nebude požadovaná hodnota proti indikační rysce. Poté uvolněte zarážku.

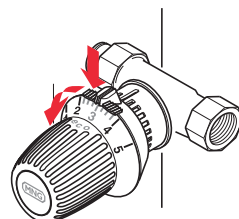

G. Odblokování omezení rozsahu teplot.

13. Stlačte omezovací zarážky a posuňte je až k indikační rysce.

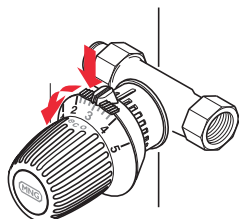

15. Noční útlum. POZNÁMKA: Pokud zajišťuje regulátor otopné soustavy noční útlum centrálně, není třeba omezovat teplotu termostatickou hlavici.



E. Omezení rozsahu nastavitelných teplot (Varianta 2)

10. Nastavení horní meze teplotního rozsahu. Nastavte hlavici na pozici č. 5. Stlačte zarážku a otáčejte hlavici po směru hodinových ručiček dokud požadovaná teplota nebude proti indikační rysce. Poté uvolněte zarážku.

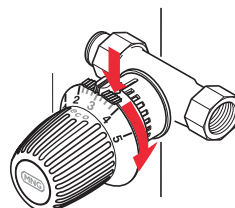

F. Zablokování hlavice na požadované teplotě.

12. Nastavte hlavici na požadovanou teplotu. Stlačte obě omezovací zarážky a posuňte je až na dotaz.

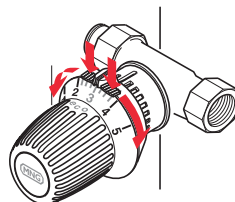

H. Obsluha hlavice

14. Při větrání nastavte do polohy *. POZNÁMKA: Ochrana proti zamrznutí je v tomto režimu zajištěna.

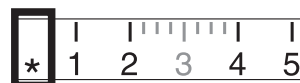
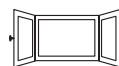

16. Normální provoz.

