OVO

OVO - P

OVO - B

INSTALLATION INSTRUCTIONS

MONTAGEANLEITUNG

INSTRUKCJA MONTAŻU

SZERELÉSI UTASÍTÁS

ИНСТРУКЦИЯ ПО МОНТАЖУ

ПОСЛІДОВНІСТЬ МОНТАЖУ

ИНСТРУКЦИЯ ЗА МОНТАЖ

INSTRUCCIONES DE MONTAJE

INSTRUCTIONS DE MONTAGE

INSTRUCȚIUNI DE MONTAJ

MONTÁŽNY NÁVOD

MONTÁŽNÍ NÁVOD



OVO - P

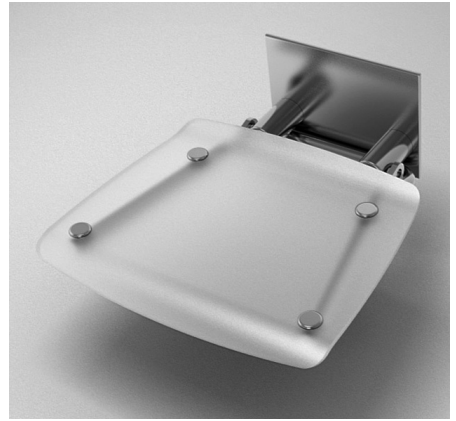

OVO - B

RAVAK®

1

OVO - P

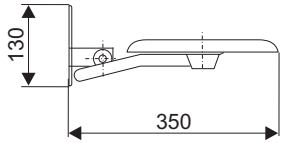
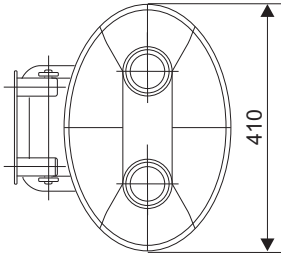

OVO - B

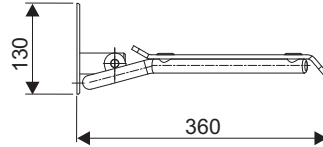
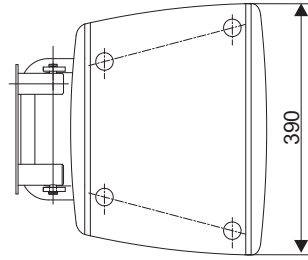

2

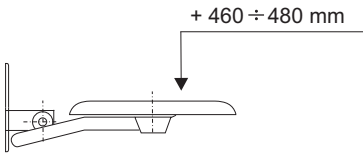

4

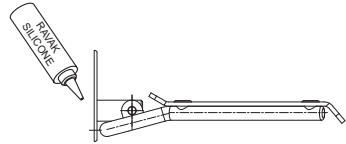

3

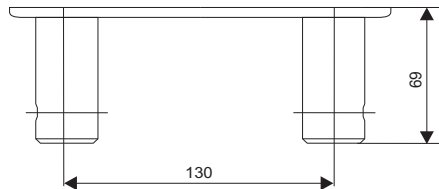
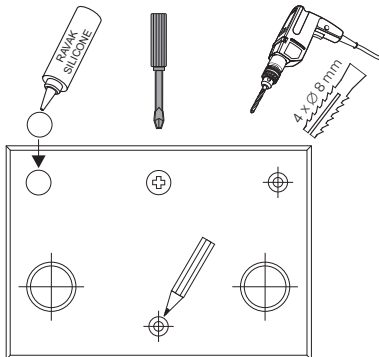

OVO

Shower Seat

Ravak shower seats come in two type versions. Seat of the Ovo P version is made out of acrylic and comes in oval shape. The Ovo B type has a square seating part made out of acrylic.

The mounting and folding mechanism is the same for both seat versions. **(See picture 1)** To retain its proper functioning, these products may be installed on the fixed bathroom walls only.

MOUNTING INSTRUCTIONS

1. Place the seat to the chosen position in your shower enclosure. Make sure that the seat can't get in the way of neither the shower mixing tap nor the shower door movement.

2. The recommended height of the seat is 460-480 mm; however, you can adjust it according to your individual needs. **(See picture 2)**

3. Use a water level to balance the seat properly. Mark out all its mounting openings on the wall, and put the seat aside.

4. Drill 8 mm Ø holes 85 mm deep in the centers of all the positions marked out. Set the holes with plugs **(see picture 3)**.

ATTENTION: make sure you avoid the electricity, water and gas distribution under the plaster!!!

5. The screws and bolts included in the seat package are suitable for classical brick or concrete bathroom walls. For walls from other materials (e.g. gypsumboard or similar) you therefore need to use connections of appropriate construction and bearing power. The plugs must have minimum bearing power 6.5 kN.

6. Use appropriate force to tighten the fixing screws. If surface of the tiling under the desk of the seat is uneven, we recommend you to apply some silicon to level it. **(See picture 4)**

7. If the seat can't be installed assembled due to the conditions in your bathroom, you can take it apart. First unscrew and take out the screws that hold the pivoted hinges, and take the hinges out as well; then dismount the seat itself. Mount the desk onto the wall, and complete the seat again. **(See picture 3)**

8. Be careful not to pinch your fingers in the gap between the fixed and folding part of the seat!

ATTENTION!

To clean and maintain the product, do never use any mechanical abrasive preparations (e.g. grinding paste) or aggressive chemicals (e.g. thinners, acetone, etc). The manufacturer takes no responsibility for any damages caused by inappropriate installation, using or maintenance of the product. Maintain the product only by wiping the paint or chrome coated parts and plastic parts with special cleaning detergents.

The manufacturer recommends:

Ravak Cleaner serves to wash the old and murky dirt off your shower enclosures, glass fillings, frames, acrylic bathtubs, washbasins, and water taps.

Ravak Desinfectant is a special detergent with strong antibacterial and fungicide effects.

The manufacturer reserves the privilege to innovate the products.

Warranty is valid for 24 months from the date of purchase.

For all the details concerning the installation, usage and maintenance, contact your authorized dealer.

Disposing of the packing materials and of the product after its lifetime:

Any further useful packing materials (e.g. cardboard, building paper, or PE foil) you can either use or recycle.

Packing materials you have no use for must be disposed of only in a safe way according to valid law norms of each country.

After the lifetime of the product is up, please give all the useful parts (e.g. metal) for further use or for recycling as usual according to the law norms of the country.

OVO

Duschsitz

Die Duschsitze werden in zwei Ausführungen geliefert. Der Typ Ovo P hat eine ovale Sitzfläche aus Akryl, der Typ Ovo B hat eine eckige Sitzfläche aus Acryl.

Das Befestigungssystem ist bei beiden klappbaren Sitzen identisch. Zur Sicherung der korrekten Funktion darf das Produkt nur an stabile und feste Wände im Badezimmer montiert werden. **(Bild 1)**

MONTAGE

1. Platzieren Sie den Sitz an dem gewählten Ort innerhalb der Dusche. Überzeugen Sie sich, dass der Sitz weder die Duschbatterie, noch die Funktion der Duschtrennung behindert.

2. Die empfohlene Höhe des Sitzes vom Boden der Duschwanne aus gemessen beträgt 460 bis 480 mm. Die Höhe richtet sich aber hauptsächlich nach Ihren persönlichen Vorstellungen. **(Bild 2)**

3. Richten Sie den Sitz mit der Wasserwaage aus. Markieren Sie auf der Wand die Löcher für die Befestigung des Sitzes und stellen Sie den Sitz danach außerhalb der Duschtrennung wieder ab.

4. Bohren Sie an den markierten Stellen Löcher mit einer Tiefe von 85 mm. Verwenden Sie die mitgelieferten Dübel. **(Bild 3)**

ACHTUNG Stellen Sie sicher, dass weder Strom-, Wasser-, noch sonstige Leitungen an den Stellen verlaufen, an denen Sie bohren wollen.

5. Die mitgelieferten Dübel und Schrauben sind für herkömmliche Ziegel- oder Betonwände geeignet. Bei anderen Wänden müssen Sie spezielle Befestigungselemente verwenden. Fragen Sie Ihren Installateur. Die Tragfähigkeit des Dübels beim Anziehen der Schrauben muss min. 6,5 kN betragen.

6. Ziehen Sie alle Befestigungsschrauben mit mäßigem Krafteinsatz nach. Ist die Verkleidungsfläche unter der Sitzplatte nicht gerade, können Sie die Auflagefläche mit Silikon oder ähnlich füllendem Untergrund begradigen oder Unebenheiten ausgleichen. **(Bild 4)**

7. Ist es nicht möglich, den Sitz in vollständig montiertem Zustand einzubauen, kann der Sitz zuvor demontiert werden. Durch das Herausdrehen der Stellschrauben können die Drehzapfen entriegelt und herausgezogen werden. Trennen Sie die Sitzfläche so von der Tragplatte und befestigen Sie die Platte wie vorher beschrieben. Anschließend können Sie die Sitzfläche wieder an der Tragplatte befestigen. **(Bild 3)**

8. **Achtung: Klemmgefahr.** Achten Sie bei der Benutzung des Sitzes darauf, dass sich Ihre Finger nicht in dem Spalt zwischen dem festen und klappbaren Teil des Sitzes befinden.

ACHTUNG

Ein dauerhaft schönes Aussehen aller Teile erfordert keine besonderen Pflegemaßnahmen. Ein leichtes Abwischen mit einem Tuch und üblichen Haushaltsreinigern genügt. Zur Reinigung dürfen keinesfalls lösemittelhaltigen und chlorhaltigen Reiniger, Azeton, Schleifpasten oder ähnlich aggressive Mittel verwendet werden. Die Produkte sind zur Verwendung im Innenbereich vorgesehen.

Der Hersteller RAVAK gewährt eine Garantie von 24 Monaten ab dem Monat des durch schriftlichen Kaufbeleg nachgewiesenen Verkaufs an das Handwerk.

Technische Änderungen bleiben vorbehalten und lösen keine Ansprüche auf Gewährleistung oder Preisnachlass aus.

Der Hersteller haftet nicht für Schäden und/oder Folgeschäden, die durch unsachgemäßen Gebrauch, langfristige Lagerung, fehlerhafte Montage oder falsche Pflege und Pflegemittel verursacht worden sind. In jedem Fall ist die Haftung des Herstellers auf grobe Fahrlässigkeit und Vorsatz beschränkt. In den übrigen Fällen gelten die gesetzlichen Bestimmungen.

OVO

Siedzenie do kabiny
prysznicowej

Siedzenia prysznicowe dostarczane są w dwu wersjach. Wersja Ovo P ma owalne siedzenie wykonane z akrylu, wersja Ovo B posiada kwadratowe siedzenie wykonane z akrylu. System mocowania obu składanych siedzeń jest taki sam. **(Rys. 1)** W celu zapewnienia prawidłowego funkcjonowania wyrób może być mocowany jedynie do stałych ścian łazienki.

KOLEJNOŚĆ MONTAŻU

1. Należy przyłożyć siedzenie do ściany w miejscu wybranym do jego zamontowania w kabynie prysznicowej. Sprawdzić czy nie będzie nam przeszkadzała bateria prysznicowa lub drzwi kabiny.

2. Zalecana wysokość montażu siedzenia liczona od dna brodzika wynosi 460 aż 480 mm, ale w zależności od indywidualnych potrzeb można ją zmienić. **(Rys. 2)**

3. Siedzenie należy ustawić w poziomie przy pomocy poziomnicy. Na ścianie należy obrysować wszystkie otwory mocujące i odłożyć siedzenie.

4. W środku narysowanych na ścianie otworów wiercimy otwory 8 mm do głębokości 85 mm i osadzamy kołki rozporowe. **(Rys. 3)**

UWAGA na znajdujące się pod tynkiem instalacje: elektryczną, wodną i gazową !!

5. Dołączone kołki rozporowe i wkręty są odpowiednie do ścian nośnych wykonanych z cegieł lub betonu. Do ścian wykonanych z innych materiałów należy użyć takich elementów mocujących, które są dostosowane do tych materiałów. Nośność kołka rozporowego musi wynosić minimalnie 6,5 kN.

6. Należy odpowiednio dokręcić wszystkie śruby. Jeśli powierzchnia płytek pod płytą montażową siedzenia nie jest równa, dobrze jest nanieść silikon na powierzchnię stykającą w celu wypełnienia nierówności. **(Rys. 4)**

7. Jeśli nie można zamocować siedzenia kompletnie zmontowanego, odkręcając wszystkie nastawne śruby można odbezpieczyć i wyjąć wszystkie obrotowe elementy i zamocować samą płytę montażową.

Potem należy skompletować siedzenie. **(Rys. 3)**

8. Przy użytkowaniu wyrobu należy zwrócić uwagę aby nie włożyć palców w szparę między stałą i odchylaną część siedzenia.

WAŻNE!

Do konserwacji i czyszczenia nie wolno używać środków, które mogą porysować powierzchnię (np. past polerskich itp.) oraz agresywnych środków chemicznych (np. rozpuszczalników, acetonu itp.). Producent nie odpowiada za szkody spowodowane nieprawidłowym montażem, użytkowaniem lub utrzymywaniem wyrobu. W celu konserwacji i czyszczenia lakierowanych i chromowanych elementów i elementów z tworzyw sztucznych należy używać specjalnych środków czyszczących. Producent zastrzega sobie prawo do innowacji produktu. Okres gwarancji wynosi 24 miesiące od dnia sprzedaży. Szczegółowe informacje na temat montażu i konserwacji wyrobu można uzyskać od sprzedawcy.

Postępowanie z opakowaniem oraz wyrobem po zakończeniu jego żywotności:

Wszystkie materiały będące surowcami wtórnymi np. karton, tekturę i folię PE można wykorzystać ponownie lub oddać do punktu skupu surowców wtórnych. Te części opakowania i wyrobu, których nie można powtórnie użyć należy utylizować w bezpieczny sposób lub składować zgodnie z przepisami. Po zakończeniu żywotności wyrobu należy wszystkie jego elementy, które można poddać recyklingowi (np. metale) oddać do punktu skupu surowców wtórnych lub składować zgodnie z odpowiednimi przepisami.

OVO

Zuhanyülőke

A zuhanyülőkét kétféle kivitelben gyártjuk. Az Ovo P típus ülőkéje ovális formájú és akrilból készül, az Ovo B típus akrilból készült szögletes ülőkével van ellátva.

Mindkét típusnál a felfüggesztés módja azonos. A biztonságos és helyes használat céljából, az ülőkéket kizárólag a fürdőszoba fix falaihoz lehet rögzíteni. **(Ábra.1)**

SZERELÉSI FOLYAMAT

1. Illessze az ülőkéket a kívánt helyre, majd próbálja ki, hogy nem -e ártogat a csaptelepnek, vagy a zuhanykabin ajtóinak.
2. Az ülőke javasolt magassága a tálca tetejétől 460 - 480 mm, azonban egyéni igény szerint elhelyezhető **(Ábra.2)**
3. Vízmérték segítségével helyezze a falhoz az ülőkéket, majd állítsa vízszintbe. A falon jelölje be a furatok helyét, majd tegye félre az ülőkéket.
4. A megjelölt furatok helyén fúrjon 8 mm átmérőjű furatot, 85 mm mélyen és helyezze a furatokba a tipliket. **(Ábra.3)** VIGYÁZZON az elektromos-, víz- és gázvezetékekre a burkolatok alatt!!
5. A csomagolásba szereplő tiplik megfelelnek a klasszikus téglá- vagy beton falba való rögzítéshez. A speciális anyagból készült falaknál a rögzítéshez megfelelő teherbíró falat - szerkezetet szükséges alkalmazni. A tiplik teherbírása kihúzáskor min. 6,5 kN -nak kell, hogy megfeleljenek.
6. Húzza meg a rögzítő csavarokat. Amennyiben az ülőke falra fekvő lapja alatt a fal nem egyenletes, javasoljuk a rögzítés előtt a falon szilikonnal az egyenletlenséget kijavítani. **(Ábra.4)**
7. Amennyiben nem lehetséges az ülőke rögzítése összeszerelt állapotban, az ülőkén lévő csavarok eltávolításával leemelhető a mozgó rész. A fém hátlapot rögzítse a falon, majd rögzítés után, szerelje össze az ülőkéket. **(Ábra.3)**
8. Az ülőke használatakor vagy tisztításakor vigyázzon, hogy az újját ne csipja be a mozgó és fix elemek közé.

TISZTÍTÁS - KARBANTARTÁS

A tisztításhoz ne használjon súrolószereket, oldószereket. A gyártó nem felel a nem rendeltetésszerű használatból, szakszerűtlen beszerelésből és karbantartásból eredő károkért. A gyártó fenntartja a jogot a termék műszaki paramétereinek változtatásához. Jótállás időtartama a vásárlás dátumától számított 24 hónap. Minden egyéb, a termék beszerelésével, használatával és karbantartásával kapcsolatos információt megkaphat az értékesítés helyén. A tisztítás a króm fémszerkezet és ülőke tisztításából áll. A gyártó ajánlja: RAVAK CLEANER - zuhanykabinok üveg és alumínium felületeinek, lemez- és akrilkádák, valamint egyéb fürdőszobai berendezések, csaptelepek tisztítására, RAVAK DESINFECTANT - speciális tisztítószer jelentős antibakteriális és gombásodásgátló hatással. RAVAK ANTICALC CONDITIONER - speciális szer a zuhanykabinjaink üvegfelületén lévő vízlepergető, vízkötelenítő réteg felújításához. Javasoljuk 2-3 havonta való alkalmazását.

A csomagolóanyag és a termék hasznos élettartama utáni környezetbarát felhasználása

A termék csomagolásának hasznosítható részeit (karton, PE fólia) hasznosítsa, vagy kínálja fel továbbhasznosításra más cégnek. A nem hasznosítható részeket a hulladékokra vonatkozó törvényeknek megfelelően biztonságos módon kell megsemmisíteni. A termék hasznos élettartamát követően a hasznosítható részeket (pl. vas alkatrészek) használják fel, vagy kínálják fel továbbhasznosításra.

OVO

Сиденье для душа

Сиденье для душа поставляется в двух исполнениях - у типа Ovo P сиденье овальной формы выполнено из акрила, у типа Ovo B имеет квадратное сиденье, изготовленное из акрила. Крепежная система у обоих складывающихся сидений одинакова. Для обеспечения правильного функционирования изделие должно быть закреплено исключительно на несущей стене ванной комнаты (рис. 1).

ПОСЛЕДОВАТЕЛЬНОСТЬ МОНТАЖА

1. Приложите сиденье в выбранное Вами положение в душевом уголке. Убедитесь, что во время раскладывания сиденья, Вам не будет мешать смеситель либо закрытие дверей.
2. Рекомендуемая высота сиденья от дна душевого поддона составляет 460-480 мм, хотя высоту можно изменять согласно личным требованиям (рис. 2).
3. Выровняйте сиденье в горизонтальной плоскости с помощью уровня. На стену наметьте расположение всех крепежных отверстий. Сиденье отложите в сторону.
4. В центре намеченных отверстий просверлите отверстия ф 8 мм глубиной 85 мм и вставьте дюбеля (рис. 3).

Следует обратить ВНИМАНИЕ на разводку электроэнергии, воды и газа под штукатуркой!!!

5. Поставляемые вместе с сиденьем дюбеля и шурупы подходят для несущих стен из кирпича либо бетона. Для других материалов стен (напр. гипсокартон и др.) должны использоваться крепежные элементы соответствующие конструкции стен и нагрузке на отрыв. Нагрузка дюбеля на отрыв должна составлять минимум 6,5 кН.

6. Закрутите крепежные шурупы. В случае, если поверхность облицовки под крепежной пластиной сиденья не ровная, необходимо выровнять ее с помощью шпательки (рис. 4).

7. Если нельзя сиденье установить в собранном виде, можете, предварительно открутив регулировочные винты, расслабить фиксирование и вытащить поворотные шпильки, отсоединить сиденье и прикрутить отдельно крепежную пластину. Затем укомплектовать сиденье в обратной последовательности (рис. 3).

8. При обращении с изделием избегайте попадания Ваших пальцев в зазор между крепежной пластиной и складывающейся частью сиденья.

ОБРАТИТЕ ВНИМАНИЕ!

Для ухода за сиденьем избегайте применения абразивных средств (напр. шлифовальные пасты) и агрессивных химикатов (напр. растворители, ацетон и т.д.). Производитель не несет ответственности за вред, причиненный неправильной установкой, применением или уходом за изделием. Уход состоит в протирании лакированных или хромированных частей и пластмасс с использованием специальных чистящих средств. Производитель рекомендует средства: RAVAK CLEANER служит для удаления загрязнений с поверхности стекла, рам душевых кабин, акриловых ванн, раковин и смесителей.

RAVAK DESINFECTANT специальное чистящее средство с явно выраженным антибактериальным и противогрибковым действием. Производитель оставляет за собой право модернизации изделия. Гарантийный срок 24 месяца с момента продажи. Более подробную информацию по вопросам монтажа, применению и уходу получите у продавца.

Обращение с упаковочным материалом и изделием после окончания срока его эксплуатации:

Части упаковки, напр. картон, скотч или полиэтиленовую пленку, используйте сами или предложите их для дальнейшей переработки. Неиспользуемые части упаковки и изделия после окончания срока его эксплуатации необходимо утилизировать безопасным способом согласно действующему законодательству об отходах. После окончания срока эксплуатации изделия предложите применяемые части, напр. металлические, для дальнейшей утилизации согласно действующему законодательству об отходах.

OVO

Сидіння для душі

Сидіння для душі поставляється в двох виконаннях - у типу Ovo P сидіння овальної форми виконано з акрилу, у типу Ovo B має квадратне сидіння, виготовлене з акрилу. Кріпильна система в обох сидін'ях, які складаються, однакова. Для забезпечення правильного функціонування, виріб повинен бути закріплений виключно на несучій стіні ванної кімнати (**мал. 1**).

ПОСЛІДОВНІСТЬ МОНТАЖУ

1. Прикладіть сидіння в обране Вами положення в душовому кутку. Переконайтеся, що під час розкладання сидіння, Вам не буде заважати змішувач або закриття дверей.
2. Рекомендована висота сидіння від дна душового піддону становить 460-480 мм, хоча висоту можна змінювати згідно особистим вимогам (**мал. 2**).
3. Вирівняйте сидіння в горизонтальній площині за допомогою рівня. На стіну намітьте розташування всіх кріпильних отворів. Сидіння відкладіть в сторону.
4. У центрі намічених отворів просвердліть отвори ф \varnothing 8мм глибиною 85мм та вставте дюбелі (**мал. 3**). Слід звернути УВАГУ на розводку електроенергії, води і газу під штукатуркою!!!
5. Разом з сидінням, поставляються дюбелі і шурупи, які підходять для тримальних стін з цегли або бетону. Для стін з інших матеріалів (напр. гіпсокартон та ін) повинні використовуватися кріпильні елементи, які відповідають конструкції стін і навантаження на відрив. Навантаження дюбеля на відрив повинно становити мінімум 6,5кН.
6. Закрутіть кріпильні шурупи. У разі, якщо поверхня облицювання під кріпильної пластиною сидіння нерівна, необхідно вирівняти її за допомогою шпаклівки (**мал. 4**).
7. **Якщо не можна встановити сидіння в зібраному вигляді, можете, попередньо відкривши регулювальні гвинти, розслабити фіксування і витягнути поворотні шпильки, від'єднати сидіння і прикрутити окремо кріпильну пластину. Потім укомплектувати сидіння у зворотній послідовності (рис. 3).**
8. При експлуатації виробу, уникайте попадання Ваших пальців у зазор між кріпильної пластиною і частиною сидіння, яка складається.

ЗВЕРНІТЬ УВАГА!

Для догляду за сидінням уникайте застосування абразивних засобів (напр. шліфувальні пасти) і агресивних хімікатів (напр. розчинники, ацетон і т.д.). Виробник не несе відповідальності за шкоду, заподіяну неправильною установкою, застосуванням або доглядом за виробом. Догляд полягає в протирання пластмас, лакованих чи хромованих частин спеціальними засобами для чищення. Виробник рекомендує засоби: RAVAK CLEANER служить для видалення забруднень з поверхні скла, рам душових кабін, акрилових ванн, раковин і змішувачів. RAVAK DESINFECTANT спеціальний засіб для чищення з явно вираженою антибактеріальною і протигрибковою дією. Виробник залишає за собою право модернізації виробу. Гарантійний термін 24 місяці з моменту продажу. Більш детальну інформацію з питань монтажу, застосування та догляду отримуєте у продавця.

Експлуатація пакувального матеріалу і виробу після закінчення терміну служби:

Частини упаковки, напр. картон, скотч або поліетиленову плівку, використовуйте самі або запропонуйте їх для подальшої переробки. Невикористані частини упаковки та виробу, після закінчення терміну його експлуатації, необхідно утилізувати безпечним способом згідно з чинним законодавством про відходи. Після закінчення терміну експлуатації виробу, запропонуйте частини, які ще можна застосувати, напр. металеві, для подальшої утилізації згідно з чинним законодавством про відходи.

OVO

седалка към душ

Седалките към душовете се предлагат в две изработки. Типът Ovo P има овална площ за сядане, изработена от акрилат, типът Ovo B е снабден с квадратно седло изработено от акрил.

Системата за прикрепването на двете сглобяеми седалки е подобна. **(Фиг.1)** С цел подсигуряване на правилното му функциониране продуктът може да се монтира само към стабилните стени на баните.

НАЧИН НА МОНТАЖ

1. Приложете седалката към избраното положение в душ-кабината. Проверете дали няма да Ви пречи смесителят от душа или затварянето на вратата.
2. Препоръчителната височина на седалката от дъното на душ-коритото е от 460 до 480 мм, но височина можете да корегирате според индивидуалните си нужди. **(Фиг.2)**
3. Нагласете седалката така, че според нивелира да е равна. Върху стената пречертаяте очертанията на всичките отвори за закрепване, отстранете седалката.
4. В средата на обозначените отвори пробийте отвори с \varnothing 8 mm на дълбочина 85 мм и пхнете щифтовете. **(Фиг.3)**
ВНИМАВАЙТЕ да не повредите кабелите с електрическата енергия и тръбите за водата и газта под мазилката!!
5. Прибавените щифтове и бурми са подходящи за класическите носещи тухлени или бетонени стени. За стени от специфичен материал (например гипсокартон и др. подобни) трябва да се използват подпорни елементи, отговарящи на конструкцията и издръжливостта им. Издръжливостта на щифтовете при натоварването им трябва да е мин. 6,5 kN.
6. С примерена сила дозатегнете винтовете за прикрепяне. В случай, че повърхността на облицовката под дъската на седалката не е равна, тя е уместно да се изравни чрез нанасяне на маджун върху допирната площ от неравността. **(Фиг.4)** С маджун се също така прикрепват капачетата на винтовете върху базовата дъска.
7. В случай, че не е възможно седалката да се прикрепи в сглобено състояние, можете да отвинтите стопорните винтове да освободите и извадите въртящите чепове, да отстраните седалката и да завинтите самата дъска. След това можете да демонтирате цялата седалка. **(Фиг.3)**
8. При манипулирането с продукта внимавайте да не притиснете пръстите си в пространството между стабилната и сглобяемата част на седалката.

ДА НЕ СЕ ПРЕНЕБРЕГВА!

Да не се използват механически абразивни препарати (напр. кремове за изтъргване) нито агресивни химикали (напр. разреждители, ацетон и др.) при поддръжката. Производителят не носи отговорност за повреда, причинени от неправилно монтиране, неправилна употреба или поддържане на продукта. Поддържането се извършва само чрез изтриване със специализиран препарат за чистене на лакираните части, стъклата и пластмасите. Производителят препоръчва продуктите; RAVAK CLEANER служи за отстраняване на стари и засъхнали нечистотии от повърхността на стъклото, рамките на душ кабините, емайлираните и акрилните вани, умивалниците и водните батерии; RAVAK DESINFECTANT е специален препарат за чистене с изразен антибактериален ефект и ефект спешу плесента. Производителят си запазва правото за усъвършенстване на продуктите. Гаранционният срок е 24 месеца от датата на продажбата. Всякаква подробна информация относно монтажа, употребата и поддръжката ще получите от своя продавач.

Как да се постъпва с материала от опаковката и с продукта след изтичането на живота му:

Употребимите части от опаковката, напр. картонът, лепенките или PE фолиото употребете сами или ги предайте за по-нататъшно използване или рециклиране. Неупотребимите части от опаковките и от продукта след изтичане на техния живот е необходимо да се обезвредят по безопасен начин според действащия закон за отпадъците. След изтичането на живота на продукта предайте използваемите му части (напр. метали) за по-нататъшна употреба и рециклиране според местните възможности.

OVO

asiento de ducha

Los asientos de ducha se suministran en dos modelos. El tipo Ovo P tiene forma ovalada y es de acrílato, el tipo Ovo B tiene la parte de sentar fabricada de plástico.

El sistema de fijación de ambos asientos abatibles es idéntico. Para asegurar el correcto funcionamiento, del producto este debe ser instalado únicamente sobre una pared del cuarto de baño firme **(Dibujo 1)**

PROCEDIMIENTOS DE MONTAJE

1. Coloque el asiento en la posición seleccionada dentro de la mampara de ducha. Compruebe que no le estorbe el sistema de la grifería o las puertas.
2. La distancia recomendada entre el asiento y el fondo del plato de ducha es de 460 a 480 mm, pero puede modificarse según sean sus necesidades individuales. **(Dibujo 2)**
3. Ajuste el asiento con el nivel en posición horizontal. Marque en la pared todos los orificios de fijación y aparte el asiento.
4. En el centro de las marcas taladre orificios de 8 mm y hasta la profundidad de 85 mm e introduzca los tacos. ¡ATENCIÓN! con las distribuciones de energía eléctrica, agua y gas debajo del revestimiento! **(Dibujo 3)**
5. Los tacos y los tornillos adjuntados están destinados para paredes clásicas de ladrillo u hormigón. Para las paredes de materiales diferentes deben usarse elementos de fijación de construcción y capacidad de carga correspondientes. La capacidad de carga del taco al extraerlo debe cumplir con 6,5 kN como mínimo.
6. Con fuerza adecuada apriete los tornillos de fijación. Si la superficie del revestimiento debajo de la placa del asiento no es lisa, es conveniente aplicar masilla para rellenar las irregularidades. **(Dibujo 4)**
7. Si no es posible fijar el asiento armado, puede desenroscar los tornillos de ajuste y sacar los gorriones rotativos, separar el asiento y fijar solamente la placa. Después vuelva a completar el asiento. **(Dibujo 3)**
8. Manipulando con el producto tenga cuidado con no lastimarse los dedos en la grieta entre la parte fija y la abatible del asiento.

¡ATENCIÓN!

Para el mantenimiento no deben ser empleados detergentes abrasivos (p. ej. pastas abrasivas) ni sustancias químicas agresivas (p. ej. diluyentes, acetona, etc.). El fabricante no asume la responsabilidad por daños ocasionados por un montaje incorrecto o mantenimiento inadecuado del producto. El mantenimiento se realiza sólo limpiando las partes laqueadas o cromadas y plásticas con medios de limpieza especiales. El fabricante recomienda: RAVAK CLEANER que sirven para eliminar suciedades viejas y pegadas en la superficie de vidrios, marcos de mamparas de ducha, bañeras acrílicas, lavabos y grifos, RAVAK DESINFECTANT - es un medio de limpieza especial con efectos antibacterias y antimohos. El fabricante se reserva el derecho de innovar el producto. El plazo de garantía es 24 meses a partir del día de venta. Para más información detallada sobre el montaje, uso y mantenimiento diríjase a su vendedor autorizado.

Procedimientos de liquidación y reciclaje del material de embalaje y del producto, vencida su vida útil:

Los componentes aprovechables del embalaje, p. ej. cartón o el folio PE pueden aprovechar ustedes mismos u ofrecerlos al reciclaje. Las partes inexplotables de embalajes y productos, vencida su vida útil, deben liquidarse del modo seguro y de acuerdo a la ley de residuos vigente. Terminada la vida útil, ofrezca las partes aprovechables del producto (p. ej. metales) al reciclaje procediendo de forma habitual.

OVO

Siège de douche

Les sièges de douche sont livrés en deux variantes. Le type Ovo P, avec une assise ovale en acrylate et le type Ovo B possède un siège carré fabriqué en acrylique.

Le système de fixation pour les deux types est identique. **(Fig. 1)** Pour assurer un bon fonctionnement, le produit peut être monté seulement sur les murs stables de la salle de bain.

PROCEDE DE MONTAGE

1. Placer le siège dans la position désirée dans la cabine de douche. Vérifier si le mitigeur de la douche ou le système de fermeture de la porte ne représentent aucun obstacle.

2. La hauteur recommandée du fond de la petite baignoire au siège est celle de 460 à 480 mm mais la hauteur peut être modifiée d'après vos besoins individuelles. **(Fig. 2)**

3. Faites équilibrer le plan du siège en utilisant le niveau d'eau. Copier sur le mur les contours de tous les trous de fixation et déposer le siège à côté.

4. Percer le mur au milieu des contours des trous dessinés, dans la profondeur de 85 mm et fixer les goujons. **(Fig. 3)**

FAITES ATTENTION à la distribution de l'énergie électrique, de l'eau et du gaz sous le crépi!!!

5. Les goujons et les filets joints sont convenables pour les murs classiques portants en briques ou en béton. Pour les murs en matériaux spécifiques (par exemple carton de plâtre etc.), il faut utiliser les éléments de fixation d'une conception et d'un port adéquats. La portée d'un goujon enlevé doit être au moins 6,5 kN.

6. Serrer d'une manière adéquate les vis de fixation. Si la surface du revêtement n'est pas suffisamment droite, il convient de remplir les innégalités en appliquant le mastic sur la surface assise. **(Fig. 4)**

7. S'il n'est pas possible de fixer le siège prémonté, on peut dévisser les vis calantes, desserrer et faire sortir les pivots, détacher l'assise et visser seulement la plaque. Ensuite compléter le siège entier. **(Fig. 3)**

8. Lors de la manipulation avec le produit, évitez à pincer vos doigts dans le joint entre la partie fixe et basculante du siège.

NE PAS OUBLIER!

Pour l'entretien, aucuns produits mécaniques abrasifs (p. ex. les pâtes abrasives) ni les produits chimiques agressifs (p. ex. les dissolvants, acétone, etc.) ne peuvent être utilisés. Le producteur n'est pas responsable des endommagements causés par un mauvais montage, utilisation ou entretien du produit. Pour entretenir le produit, on ne fait que nettoyer les pièces laquées, en chrome et en plastique, en utilisant les détergents spéciaux. Le producteur recommande: RAVAK CLEANER – qui sert à éliminer les anciennes impuretés de la surface du verre, des cadres des cabines de douche, des baignoires en acrylate, des lavabos et des mitigeurs. RAVAK DESINFECTANT est un détergent spécial avec les effets importants antibacteriels et antimoissures. Le producteur se réserve le droit pour l'innovation du produit. Le délai de garanti est 24 mois depuis le jour de vente. Votre vendeur vous fournira tous les renseignements nécessaires concernant le montage, l'utilisation et l'entretien du produit.

Traitement de l'emballage et du produit après l'expiration de sa durée de vie:

Profitez des composants de l'emballage qui peuvent être réutilisés (p.ex. le carton ou la feuille plastique), ou offrez-les pour la réutilisation ou le recyclage. Les composants d'emballage et de produit qui ne peuvent plus être réutilisés doivent être détruits avec précaution après l'expiration de la durée de vie, d'après la loi des déchets en vigueur. Après l'expiration de la durée de la vie du produit, offrez les composants qui peuvent être réutilisés (p.ex. les métaux) pour le recyclage qui est habituel dans votre localité.

OVO

scaun pentru duș

Scaunele pentru duș se livrează în două execuții. Tipul Ovo P are formă ovală și este fabricat din acrilat, tipul Ovo B șezuul unghiular confecționat din acrilat.

Sistemul de fixare este identic la ambele scaune rabatabile. Pentru a se asigura funcția corectă, produsul poate fi montat doar de pereții stabili ai sălii de baie (**Fig. 1**).

PROCEDURĂ DE MONTARE

1. Așezați scaunul în poziția aleasă în cabină de duș. Verificați dacă nu vă va împiedica bateria dușului sau la închiderea ușii.
2. Înălțimea recomandată a scaunului este de 460-480 mm de la fundul cădiței, dar puteți modifica înălțimea în funcție de necesitățile individuale. (**Fig. 2**).
3. Echilibrați scaunul în plan cu ajutorul bolobocului. Desenați pe perete contururile tuturor orificiilor de fixare, puneți scaunul deoparte.
4. În centrul orificiilor desenate perforați câte un orificiu 8 mm până la o adâncime de 85 mm și introduceți dibluri (**Fig. 3**). **ATENȚIE** la distribuțiile de energie electrică, apă și gaz de sub tencuială !!
5. Diblurile și șuruburile pentru acestea, anexate la produs, sunt corespunzătoare pentru pereții clasici portanți din cărămidă sau beton. Pentru materiale specifice ale pereților trebuie să fie utilizate elemente de fixare corespunzătoare construcției și capacității purtătoare. Capacitatea de încărcare a diblului la tragere trebuie să fie de minim 6,5 kN.
6. Strângeți șuruburile de fixare până la capăt cu o forță corespunzătoare. Dacă suprafața de sub placa scaunului nu este dreaptă, este bine să completați inegalitățile punând chit pe suprafața de contact. (**Fig. 4**).
7. Dacă nu puteți fixa scaunul în stare montată, prin slăbirea șuruburilor de reglare puteți să înlăturați siguranța și să scoateți suportii pivotanți, să separați partea de ședere și să înșurubați placa. Apoi se va completa întregul scaun. (**Fig. 3**).
8. În timpul manipulării cu produsul, fiți atenți să nu vă prindeți degetele în spațiile dintre partea fixă și cea rabatabilă a scaunului.

IMPORTANT !

La întreținerea nu trebuie folosite mijloace abrazive (de ex.: paste abrazive) nici substanțe chimice agresive (de ex.: dizolvanți, acetonă etc.). Producătorul nu este responsabil pentru daunele provocate de folosirea, instalarea sau întreținerea incorectă a produsului. Producătorul își rezervă dreptul să inoveze produsul. Întreținerea se face numai prin ștergerea pieselor lăcuite, a geamurilor și a pieselor din plastic cu ajutorul produselor speciale de curățare. Producătorul recomandă folosirea produselor: RAVAK CLEANER - înlătură depunerile vechi și uscate de pe suprafețele din sticlă, ramele de duș, căzile emailate sau din acrilat, chiuvețe și baterii; RAVAK DESINFECTANT este un preparat special cu efecte antibacteriene și antifungice. Producătorul își rezervă dreptul să inoveze produsul. Produsul este garantat 24 de luni de la data vânzării Pentru mai multe informații privind asamblarea, instalarea, folosirea și întreținerea, vă rugăm să contactați agentul de vânzări local.

Utilizarea ambalajului și a produsului după expirarea perioadei de funcționare:

Părțile refolosibile ale ambalajului, de ex.: carton sau folie PE pot fi reutilizate în scop personal sau oferite unei terțe persoane sau reciclate. Părțile componente ale ambalajului și ale produsului care nu pot fi refolosite după expirarea perioadei de funcționare, trebuie lichidate într-un mod ecologic conformi normelor în vigoare privind deșeurile. După expirarea perioadei de funcționare oferiți componentele refolosibile (de ex.: metale) spre recuperare și reciclare după uzanțele locale.

OVO

Sprchové sedadlo

Sprchové sedadlá sa dodávajú v dvoch vyhotoveniach. Typ Ovo P má oválnu sedaciu časť zhotovenú z akrylátu, typ Ovo B má hranaté sedadlo zhotovené z akrylátu. Upevňovací systém na oboch sklápacích sedadlách je zhodný. **(Obr.1)** Na zabezpečenie správnej funkcie smie byť výrobok montovaný len na pevné steny kúpeľní.

POSTUP MONTÁŽE

1. Priložte sedadlo do zvolenej polohy v sprchovacom kúte. Overte si, či vám nebude prekážať sprchová batéria, alebo zatváranie dverí.
2. Odporúčaná výška sedačky odo dna sprchovacej vaničky je 460 až 480 mm, ale podľa individuálnej potreby si výšku môžete zmeniť. **(Obr.2)**
3. Vyrovnajte sedadlo do roviny podľa vodováhy. Na stenu obkreslite obrysy všetkých upevňovacích otvorov, sedadlo odložte.
4. V strede vyznačených otvorov vyvrtajte otvory 8 mm do hĺbky 85 mm a osadte príchytky (tzv.hmoždinky). **(Obr.3)**
POZOR na rozvody elektrickej energie, vody a plynu pod omietkou !!
5. Priložené príchytky a skrutky vyhovujú použitiu v klasických nosných stenách z tehál alebo betónu. Na špecifické materiály stien (napríklad sadrokartón a pod.) musia byť použité upevňovacie prvky zodpovedajúcej konštrukcie a nosnosti. Únosnosť príchytky pri vytiahnutí musí byť min. 6,5 kN.
6. Primeranou silou dotiahnite upevňovacie skrutky. Ak nie je plocha obkladu pod doskou sedadla rovná, je vhodné nanesením tmelu na dosadaciu plochu nerovnosti vyplniť. **(Obr.4)**
7. Ak nie je možné upevniť sedadlo v zmontovanom stave, môžete vyskruťovaním nastavovacích skrutiek odistiť a vytiahnuť otočné čapy, oddeliť sedadlo a priskrutkovať samotnú dosku. Potom skompletizujte celé sedadlo. **(Obr.3)**
8. Pri manipulácii s výrobkom dbajte, aby ste si neprivreli prsty do medzery medzi pevnou a sklopnou časťou sedadla.

NEPREHLIADNITE!

Na údržbu nesmú byť používané mechanické abrazívne prostriedky (napr. brúsne pasty) ani agresívne chemikálie (napr. rozpúšťadlá, acetón a pod.). Výrobca nezodpovedá za škody spôsobené nesprávnou montážou, používaním alebo ošetrovaním výrobku. Údržba sa vykonáva len utieraním lakovaných alebo chrómovaných dielov a plastov použitím špeciálnych čistiacich prostriedkov. Výrobca odporúča: RAVAK CLEANER - slúži na odstránenie starých a zašlých nečistôt z povrchu skla, rámov sprchovacích kútov, akrylátových vaní, umývadiel a vodovodných batérií, RAVAK DESINFECTANT - je špeciálny čistiaci prostriedok s výraznými antibakteriálnymi a protiplesňovými účinkami. Výrobca si vyhradzuje právo inovácie výrobku. Záručná lehota je 24 mesiacov odo dňa predaja. Všetky podrobné informácie ohľadom montáže, použitia a údržby získate u svojho predajcu.

Zaoberanie s obalovým materiálom a s výrobkom po skončení životnosti:

Využiteľné zložky obalu, napr. kartón, lepenku alebo PE fóliu využite sami, alebo ponúknite na ďalšie využitie či recykláciu. Nevyužiteľné zložky obalov a výrobku po skončení životnosti je nutné zneškodňovať bezpečným spôsobom podľa platného zákona o odpadoch. Po skončení životnosti výrobku ponúknite využiteľné zložky (napr. kovy) na ďalšie využitie a recykláciu spôsobom v mieste obvyklým.

OVO

sprchové sedátko

Sprchová sedátka se dodávají ve dvou provedeních. Typ Ovo P má oválný sedák zhotovený z akrylátu, typ Ovo B má hranatý sedák zhotovený z akrylátu.

Upevňovací systém u obou sklápěcích sedátek je shodný. **(Obr.1)** Pro zajištění správné funkce smí být výrobek montován pouze na pevné stěny koupelen.

POSTUP MONTÁŽE

1. Přiložte sedátko do zvolené polohy ve sprchovém koutu. Ověřte si, zda Vám nebude překážet sprchová baterie, nebo zavírání dveří.
2. Doporučená výška sedačky od dna sprchové vaničky je 460 až 480 mm, ale podle individuální potřeby si výšku můžete změnit. **(Obr.2)**
3. Vyrovnajte sedátko do roviny podle vodováhy. Na stěnu obkreslete obrysy všech upevňovacích otvorů, sedátko odložte.
4. Ve středu vyznačených otvorů vyvrtejte otvory \varnothing 8 mm do hloubky 85 mm a osadte hmoždinkami. **(Obr.3)** POZOR na rozvody elektrické energie, vody a plynu pod omítkou !!
5. Přiložené hmoždinky a vruty vyhovují pro klasické nosné stěny z cihel nebo betonu. Pro specifické materiály stěn (například sádkarton a podobně) musí být použity upevňovací prvky odpovídající konstrukce a nosnosti. Únosnost hmoždinky při vytažení musí být min. 6,5 kN.
6. Přiměřenou silou dotáhněte upevňovací šrouby. Pokud není plocha obkladu pod deskou sedátka rovná, je vhodné nanesením tmelu na dosedací plochu nerovnosti vyplnit. **(Obr.4)** Tmelem se také upěvňují krytky šroubů na základové desce.
7. Pokud není možné upevnit sedátko ve smontovaném stavu, můžete vyšroubováním stavěcích šroubů odjít a vytáhnout otočné čepy, oddělit sedák a přišroubovat samotnou desku. Potom dokončit celé sedátko. **(Obr.3)**
8. Při manipulaci s výrobkem dbejte, abyste nepřivřeli prsty do spáry mezi pevnou a sklopnou část sedátka.

NEPŘEHLÉDNĚTE!

Pro údržbu nesmí být používány mechanické abrasivní prostředky (např. brusné pasty) ani agresivní chemikálie (např. rozpouštědla, aceton apod.). Výrobce neodpovídá za škody způsobené nesprávnou montáží, používáním nebo ošetřováním výrobku. Údržba se provádí pouze otíráním lakovaných nebo chromovaných dílů a plastů za použití speciálních čistících prostředků. Výrobce doporučuje: RAVAK CLEANER - slouží na odstranění starých a zašlých nečistot z povrchů skla, rámu sprchových koutů, akrylátových van, umyvadel a vodovodních baterií, RAVAK DESINFECTANT - je speciální čistící prostředek s výraznými antibakteriálními a protiplísňovými účinky. Výrobce si vyhrazuje právo inovace výrobku. Záruční doba je 24 měsíců ode dne prodeje. Veškeré podrobné informace ohledně montáže, použití a údržby získáte u svého prodejce.

Nakládání s obalovým materiálem a s výrobkem po skončení životnosti:

Využitelné složky obalu, např. karton, lepenku nebo PE folii využijte sami, nebo nabídněte k dalšímu využití či recyklaci. Nevyužitelné složky obalů a výrobku po skončení životnosti je nutné zneškodňovat bezpečným způsobem dle platného zákona o odpadech. Po skončení životnosti výrobku nabídněte využitelné složky (např. kovy) k dalšímu využití a recyklaci způsobem v místě obvyklým.

RAVAK a.s., Obecnická 285, 261 01 Příbram I, ČR
tel.: +420 318 427 111, fax: +420 318 427 278. e-mail: info@ravak.cz, www.ravak.cz

RAVAK SLOVAKIA spol. s r.o., Stará Vajnorská 4, 832 55 Bratislava
tel.: 02 444 550 01, fax: 02 444 550 02, e-mail: obchod@ravak.sk, www.ravak.sk

RAVAK POLSKA S.A., Kałęczyn, ul. Radziejowicka 124, 05-825 Grodzisk Mazowiecki, POLSKA
tel.: 22 / 755 40 30, fax: 22 / 755 43 90, e-mail: info@ravak.pl, www.ravak.pl

RAVAK Hungary Kft., 1142 Budapest, Erzsébet királyné útja 125, HUNGARY
tel.: 06 (1) 223 13 15, 06 (1) 223 13 16, fax: 06 (1) 223 13 14, e-mail: info@ravak.hu, www.ravak.hu

Ravak Gesellschaft für Sanitärprodukte mbH, Alexanderstrasse 58, D - 45472 Mülheim an der Ruhr
Tel. (0208) 37789-30 Fax. (0208) 37789-55, www.ravak.de, e-mail: info@ravak.de

RAVAK a.s., Representative Office in Ukraine, 21 Dniprovska Naberezhna str., 2nd floor, 02081, Kyiv, Ukraine
tel.: 00380 44 2203232, 00380 44 3605200, fax: 00380 44 2204343, e-mail: ravak@ravak.kiev.ua, web: www.ravak.ua

OOO RAVAK ru, ul. Staropetrovskiy pr. 7A, Moskva 125 130,
tel./fax: 007 495 710 82 23, 007 495 450 12 77, e-mail: ravak@inbox.ru, www.ravak.com



RAVAK a.s., Obecnická 285, 261 01 Příbram I
tel.: +420 318 427 200, 318 427 111 fax: +420 318 427 269
e-mail: info@ravak.cz, www.ravak.com