

Od roku

1976

ELEKTRICKÉ KONVEKTORY

Modely:

EPK4550E05 EPK4550M05

EPK4570E10 EPK4570M10

EPK4570E15 EPK4570M15

EPK4590E20 EPK4590M20

EPK4590E25 EPK4590M25

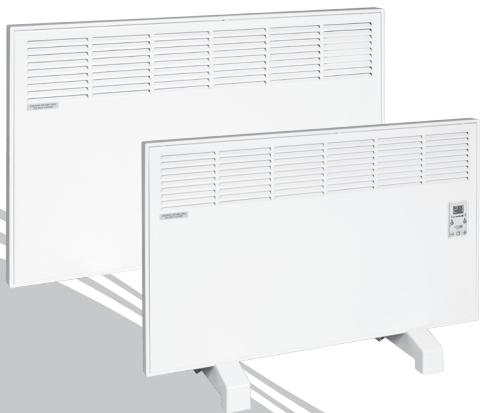

vigo®

UŽÍVATEĽSKÝ MANUÁL



ENVIRONMENTÁLNA POLITIKA

Týmto sa zaväzujeme, že budeme:

- Spĺňať kritériá platných právnych predpisov
- Zabezpečovať neustále zlepšovanie environmentálnych vlastností
- Znižovať množstvo odpadov pri zdroji, podporovať ich opätovné použitie, recykláciu a vždy keď to bude možné, zneškodňovať nevyužité odpady najvhodnejšími metódami
- Zabezpečovať efektívne využívanie energie, surovín a prírodných zdrojov
- Podporovať našich dodávateľov a subdodávateľov v ich snahe zlepšovať enviromentálnu politiku
- Zabezpečovať personálu, ich rodinám a spoločnosti školenia o environmentalistike

Vyrobené v súlade s normou: TS EN 60335-2-30: 2011

Vážený zákazník,



v súvislosti s dosiahnutím všetkých služieb spojených s produktom, dodržujte nasledujúce pokyny:

1. Pri nákupe výrobku si nechajte potvrdiť záručný list pečiatkou predajcu.
2. Ak ste výrobok získali prostredníctvom propagácie, musíte mať potvrdenie o záruke našim najbližším autorizovaným predajcom.
3. Žiadame Vás, aby ste si pozorne prečítali všetky pokyny v tejto príručke pred použitím tohto prístroja a uchovali ju ako referenčný zdroj na to, aby ste užívali tento výrobok čo najefektívnejším spôsobom.
4. V prípade potreby využitia služieb týkajúcich sa vášho produktu sa obráťte na zákaznícke stredisko.
5. Ak prístroj nefunguje pri prvom štarte alebo je mimo prevádzky, obráťte sa so žiadosťou o pomoc na poradenskú linku distribútora.
6. Produkt má životnosť 10 rokov, ak sa používa v súlade so špecifikáciami.

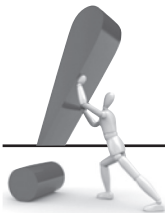

BEZPEČNOSTNÉ INŠTRUKCIE

- Elektrické panelové konvektory sú nastavené na napätie 220-240 V. Preto ich zapájajte do zásuviek s dostatočným výkonom.
- Elektrický konvektor zapájajte iba do uzemnenej zásuvky. Naša spoločnosť nebude zodpovedná za škody spôsobené zapojením v zásuvkách bez uzemnenia.
- Ohrievač musí byť počas prevádzky vždy vo vzpriamenej polohe. Pred prvým spustením si pozorne prečítajte montážne inštrukcie.
- Po rozbalení si svoj ohrievač (hlavne modely z čierneho skla) skontrolujte. V prípade poruchy alebo poškodenia zavolajte na poradenskú linku distribútora. Nikdy nenamontujte alebo nepoužívajte poškodený ohrievač. Obráťte sa na predajcu so záručným listom, faktúrou alebo pokladničným blokom.
- Ak používate súpravu koliesok, ohrievač by mal byť umiestnený na rovnom povrchu.
- Pokiaľ konvektor nebudete používať dlhšiu dobu odpojte ho zo zásuvky el. siete. Rovnako učinite aj pred jeho čistením.
- Kábel umiestnite tak, aby Vám nezavadzal a predišli ste potknutiu a pádu. Počas prepravy, montáže a používania, chráňte svoj ohrievač pred nárazmi.
- Konvektor nepoužívajte na akýkoľvek iný ako jeho pôvodný účel. Neprekrývajte ho látkou.
- Nepoužívajte na miestach, kde sa používajú alebo skladujú benzín, farby či iné horľavé kvapaliny.
- Neponárajte do kvapaliny a nedovoľte kvapaline dostať sa do vnútra spotrebiča, pretože by to mohlo spôsobiť nebezpečenstvo úrazu elektrickým prúdom.
- Napájací kábel vášho ohrievača chráňte pred potenciálnymi možnosťami napnutia. Neodpájajte ho zo zásuvky ťahaním za kábel.



- Spotřebič nepoužívejte s mokkými rukami a vždy sa uistite, že sú vaše ruky suché predtým, ako začnete používať akýkoľvek spínač na zariadení alebo sa dotýkať zástrčky.
- Tento spotřebič nie je určený na použitie osobami (vrátane detí) so zníženými fyzickými, zmyslovými alebo duševnými schopnosťami alebo nedostatkom skúseností a vedomostí, pokiaľ nie sú pod dohľadom alebo oboznámení s inštrukciami o používaní spotřebiča osobou zodpovednou za ich bezpečnosť.
- Pri používaní predlžovacích káblov alebo časovačov preverte ich doporučené istenie pred zapojením do elektrickej siete.
- Nevkladajte ani neumozňte, aby cudzie predmety alebo kovové časti vstupovali do otvoru na únik tepla, pretože by mohlo dôjsť k úrazu elektrickým prúdom alebo požiaru.
- Spotřebiče neumiestňujte do blízkosti záclon alebo iných horľavých materiálov. Horľavé materiály uchovávajte minimálne 1,0 m od ohrievača.
- Zariadenie je určené iba na vnútorné použitie, nepoužívajte ho vonku ani na mokrych povrchoch.
- Ohrievač nikdy nenamontujte priamo pod zásuvku.
- Kábel zo spotřebiča neumiestňujte pod rohože ani koberce.
- Aby ste predišli vyhodeniu ističa, nepripájajte iný spotřebič do rovnakej elektrickej zásuvky.
- Tento spotřebič sa pri používaní zohreje. Aby ste predišli popáleninám, nedotýkajte sa ho holou pokožkou. Pred prenášaním ho vždy vypnite a nechajte vychladnúť.
- Počas používania prístroja dodržiavajte pravidlá požiarnej bezpečnosti, ktoré sú stanovené platnými právnymi predpismi.
- Ohrievač nepoužívajte v dosahu sprchy, vane alebo bazéna.
- Nezakrývajte prúdenie vzduchu do vstupných alebo výstupných mriežok konvektora.
- V prípade poruchy alebo keď musíte vymeniť napájací kábel vášho konvektora, zavolajte najbližšiemu autorizovanému predajcovi. Nepoužívajte ohrievač.

OBSAH



1. **VŠEOBECNÝ PREHLAD A TECHNICKÉ VLASTNOSTI** 8



2. **NÁVOD NA MONTÁŽ** 12



3. **NÁVOD NA OBSLUHU** 16



4. **ČISTENIE A ÚDRŽBA** 19



5. **INFORMÁCIE O DOPRAVE** 20



6. **PRAKTICKÉ A UŽITOČNÉ INFORMÁCIE** 20



7. **ZÁRUČNÉ PODMIENKY** 20

Spoločnosť Vigo je známa ako výrobca zdravotne nezávadných, komfortných, trvanlivých a energeticky efektívnych vykurovacích systémov a stala sa priekopníckou spoločnosťou v tejto oblasti. Výskumné a vývojové činnosti pre vykurovacie systémy s cieľom splniť všetky typy požiadaviek zákazníkov v našej továrni, stále napredujú.



1. VŠEOBECNÝ PREHĽAD A TECHNICKÉ VLASTNOSTI

Manuálny konvektor

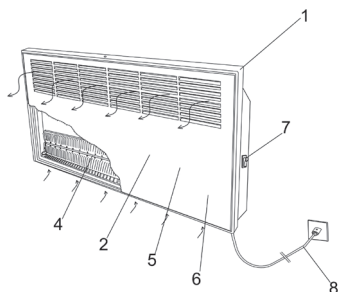

Obrázok 1. Konvektor s manuálnym ovládaním

Telo a predný panel elektrického konvektora boli vyrobené použitím vysoko kvalitnej ocele valcovanej za studena. Prístroj funguje na báze nepriameho odporového ohrevu s hliníkovými konvektormi umiestnenými v jednotke. Studený vzduch vstupujúci cez otvory na spodnom plášti telesa vychádza ako teplý vzduch cez otvory na prednom paneli po jeho prechode cez výhrevné špirály konvektorov. Vzduch prúdiaci týmto spôsobom predstavuje vykurovanie účinkom prirodzenej cirkulácie.

Váš spotrebič so sebou prináša množstvo výhod vďaka vykurovaniu vo veľmi krátkom čase po zapnutí, kompaktnosti a ľahkosti.

Použitý farbivo neobsahuje žiadne chemické materiály, ktoré sú zdraviu škodlivé.

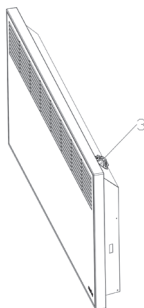

1. Telo konvektora
2. Predný panel
3. Termostat a ovládanie výkonu
4. Ohrevné špirály
5. Bezpečnostný termostat
6. Čidlo ochrany proti prevrhnutiu
7. Hlavný vypínač
8. Napájací kábel

Digitálny konvektor

Telo a predný panel elektrického konvektora boli vyrobené použitím vysoko kvalitnej ocele valcovanej za studena. Prístroj funguje na báze nepriameho odporového ohrevu s hliníkovými konvektormi umiestnenými v jednotke. Studený vzduch vstupujúci cez otvory na spodnom plášti telesa vychádza ako teplý vzduch cez otvory na prednom paneli po jeho prechode cez výhrevné špirály konvektorov. Vzduch prúdiaci týmto spôsobom predstavuje vykurovanie účinkom prirodzenej cirkulácie.

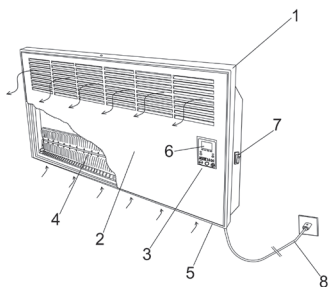

Obr. 2 Konvektor s digitálnym ovládaním

Váš spotrebič so sebou prináša množstvo výhod vďaka vykurovaniu vo veľmi krátkom čase po zapnutí, kompaktnosti a ľahkosti.

V noci sa automaticky zníži jas digitálneho displeja.

Použitie farbivo neobsahuje žiadne chemické materiály, ktoré sú zdraviu škodlivé.

1. Telo konvektora
2. Predný panel
3. Ovládací panel
4. Ohrevné špirály
5. Senzor izbovej teploty
6. Ochrana proti prehriatiu
7. Vypínač
8. Napájací kábel

TECHNICKÉ VLASTNOSTI

Digitálny konvektor						
Typ		EPK4550E05	EPK4570E10	EPK4570E15	EPK4590E20	EPK4590E25
Výška	m m	450	450	450	450	450
Šírka	m m	500	700	700	900	900
Hrúbka	m m	80	80	80	80	80
Hmotnosť	kg	5.3	6.8	7.1	8.8	9.2
Výkon	W	500-600	1000-1200	1400-1600	2000-2400	2300-2700
Napätie	V	220-240	220-240	220-240	220-240	220-240
Príkion	A	2.3	4.5	6.5	9	10.9
Frekvencia	Hz	50-60	50-60	50-60	50-60	50-60
Elektronické ovládanie teploty		Áno	Áno	Áno	Áno	Áno
Úsporný režim (Programovateľný)		Áno	Áno	Áno	Áno	Áno
On/Off Vypínač		Áno	Áno	Áno	Áno	Áno
Dĺžka napájacieho kábla	m	2	2	2	2	2
Typ ochrany		I	I	I	I	I
Trieda krytia		IP 24	IP 24	IP 24	IP 24	IP 24
Ochrana proti prehriatiu		Áno	Áno	Áno	Áno	Áno
Mechanické ovládanie teploty		-	-	-	-	-
Zobrazenie spotreby energie		Áno	Áno	Áno	Áno	Áno
Zobrazenie teploty miestnosti		Áno	Áno	Áno	Áno	Áno
Výber farieb: Biela (B)		Áno	Áno	Áno	Áno	Áno
Zelená (V), Ružová (P), Inox (I), Drevo (A), Čierne sklo (C)		-	Áno	-	Áno	(I), (A), (C)
Diaľkové ovládanie (voliteľné)		Áno	Áno	Áno	Áno	Áno
Exkluzívny zámok klávesnice (voliteľné)		Áno	Áno	Áno	Áno	Áno

Základná tabuľka výberu elektrického konvektora

Model	Výkon ohrievača	Velkosť miestnosti (m ²)
EPK 4550 E05/M05	500-600	3 - 6
EPK 4570 E10/M10	1000-1200	6 - 12
EPK 4570 E15/M15	1400-1600	9-17
EPK 4590 E20/M20	2000-2400	12 - 24
EPK 4590 E25/M25	2300-2700	14-28

Potreba tepla závisí od faktorov ako je vonkajšia teplota, tepelná izolácia miestnosti, otváranie a zatváranie dverí a i. Údaje uvedené v tabuľke sú pre priemerné podmienky (Hodnoty pri vonkajšej teplote 8 - 10°C), preto by sa tieto faktory mali brať do úvahy pri výpočte výkonu ohrievača.

Manuálny konvektor

Typ	EPK4550M05	EPK4570M10	EPK4570M15	EPK4590M20	EPK4590M25
Výška	450	450	450	450	450
Šírka	500	700	700	900	900
Hrúbka	80	80	80	80	80
Hmotnosť	5.3	6.9	7.2	9	9.2
Výkon	500-600	1000-1200	1400-1600	2000-2400	2300-2700
Napätie	220-240	220-240	220-240	220-240	220-240
Príkon	2.3	4.5	6.5	9	10.9
Frekvencia	50	50	50	50	50
Elektronické ovládanie teploty	-	-	-	-	-
Úsporný režim (Programovateľný)	-	-	-	-	-
On/Off vypínač	Áno	Áno	Áno	Áno	Áno
Dĺžka napájacieho kábla	2	2	2	2	2
Typ ochrany	I	I	I	I	I
Trieda krytia	IP 24	IP 24	IP 24	IP 24	IP 24
Ochrana proti prehriatiu	Áno	Áno	Áno	Áno	Áno
Mechanické ovládanie teploty	Áno	Áno	Áno	Áno	Áno
Zobrazenie spotreby energie	-	-	-	-	-
Zobrazenie teploty miestnosti	-	-	-	-	-
Výber farieb: Biela (B)	Áno	Áno	Áno	Áno	Áno
Výber farieb: Drevo (A)	-	Áno	-	Áno	-

Schéma elektrického obvodu konvektora s manuálnym ovládaním

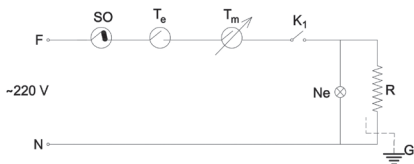

F: Fáza
 N: Nul
 SO: Ochrana voči prevrhnutiu
 Te: Ochrana proti prehriatiu
 Tm: Manuálne ovládanie teploty
 Ne: Neónová lampa
 Ft: Výhrevná špirála
 G: Uzemnenie
 K1: On/Off vypínač



Schéma elektrického obvodu konvektora s digitálnym ovládaním



2. NÁVOD NA MONTÁŽ

Montáž na stenu

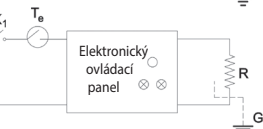
- Otvorte balenie a vyberte konvektor zakrytý ochranným nylonovým obalom. Odstráňte ochrannú fóliu mimo krabice, tak aby ste nepoškodili spotrebič a uvoľnite popruhy pripevnené na jednotke potiahnutím pružín.
- Premerajte si vzdialenosť od elektrickej zásuvky, aby napájací kábel bolo možné zapojiť. Po určení miesta montáže, musia byť otvory na stene vyvrtané podľa spôsobu znázorneného na obrázku 7. Na upevnenie spotrebiča môžete použiť konzolu na stenu. (Obrázok 5) Montážna konzola môže byť použitá ako šablóna pre polohovanie a vrtanie dier. Môžete ju umiestniť na stenu a odmerať priestor medzi podlahou a spodnou časťou konzoly, ktorý by mal mať viac ako 100 mm. Označte otvory pre skrutky cez otvory na konzole. Dbajte na dodržanie bezpečnostných zón, aby zariadenie fungovalo efektívne. (Obrázok 6.)
- Po vyznačení bodov pre otvory, vyvrtajte diery 9 mm vrtákom a vložte do nich hmoždinky, ktoré nájdete v balení.
- Dbajte na to, aby ste montážnu konzolu pevne priskrutkovali k stene.

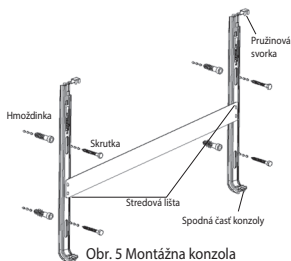

Obr. 5 Montážna konzola

Obr. 7 Umiestnenie otvorov

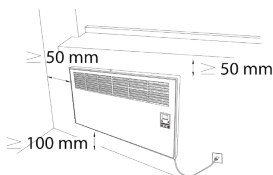

Obr. 6 Minimálne bezpečnostné zóny potrebné pre účinnosť spotrebiča

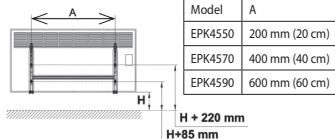

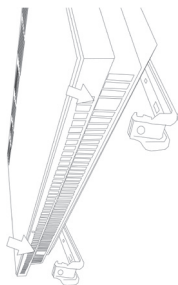

Obr. 8 Uchytenie spodnej časti konvektora

5. Keď máte konzolu pripevnenú na stene, najprv umiestnite konvektor dolnou stranou na háčky do otvorov ako znázorňujú šípky (Obr. 8)

6. Hornú časť zafixujete pomocou pružinových svoriek na konzole. Vložte ich cez otvory v hornej časti konvektora, aby sa jednotka mohla upevniť.

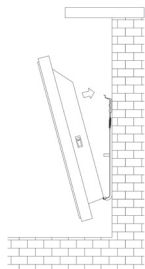

Obr. 9 Uchytenie hornej časti konvektora

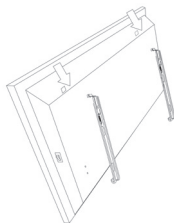

Obr. 10 Pohľad zo zadu

Poznámka: Ak chcete panelový konvektor neskôr odmontovať, mali by ste vytiahnuť horné háčiky a ohnúť telo ohrievača dopredu.



Obr. 11 Bezpečnostné rozmery po montáži



Montáž stojanu

- Otvorte balenie a vyberte konvektor zakrytý ochranným nylonovým obalom. Plastový stojan je vo vnútri balenia.
- Ak chcete konvektor používať ako voľne stojaci, otočte ho hore dnom a vložte jazýček na plastovú nohu do otvoru (1) pod ohrievačom a upevnite nohu jej otočením v smere šípky (2) tak, ako je zobrazené na obrázku A.
- Plastové nohy možno upevniť (3) pomocou skrutkovača s priloženými skrutkami a podložkami.
- Otočte ohrievač späť do pôvodnej polohy a pripravte ho na použitie.
- Stojan môže byť použitý pre digitálne i manuálne modely.

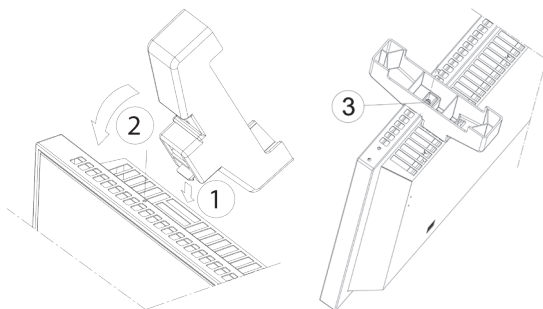

Obrázok A



Montáž stojanu o podlahu (voliteľné)

Stojan musí byť postavený predtým ako naň umiestnite konvektor Vigo. Pri zostavovaní stojanu dbajte na to, aby závesné háčiky (1) boli umiestnené na prednej strane ramien (2) tak, že ich pružinové časti sú na vrchu. Zatiaľ čo podporné stredové lišty (3) musia byť priložené zo zadnej strany ramien a primontované pomocou skrutiek a matiek (4).

Pri určovaní umiestnenia elektrického konvektora sa musí počítať s dĺžkou kábla ohrievača a vzdialenosťou k zásuvke, aby kábel nebol napnutý a nepretrhol sa. Ak máte vybrané miesto, nohy konzoly umiestnite kolmo na podlahu a vyznačte si body pre otvory. Diery o hĺbke 4 - 5 cm vytvorte vrtákom Ø 9 mm, vložte do nich hmoždinky (6) a pripevnite o podlahu použitím skrutiek a podložiek.

Spodná časť zariadenia sa umiestni na plastové časti (7), ktoré sú na nohách pripevnených k zemi. Ohrievač sa pritlačí späť v smere šípky (8) a stredové háčiky (9) sa umiestnia do otvorov na zadnej strane ohrievača. Pružné háčiky (10) sa umiestnia do otvorov (11) ich potiahnutím nahor. Tým je dokončená montáž. Svoj produkt môžete zapojiť do elektrickej zásuvky.

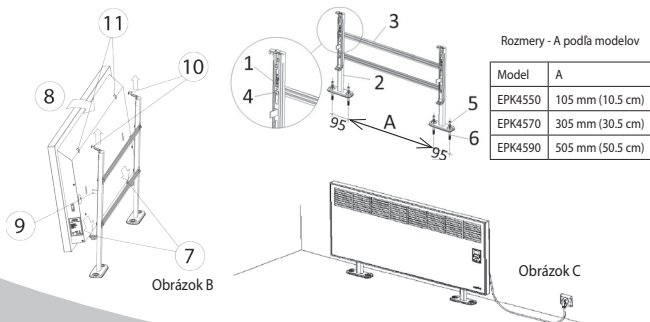



3. NÁVOD NA OBSLUHU

Konvektor s manuálnym ovládaním

Zapnutie zariadenia

Aby ste mohli spotrebič spustiť, pripojte zástrčku do uzemnenej zásuvky el. siete. Prepnete hlavný vypínač napájania (Obr. 13) do polohy ON.

Zvyšovanie alebo znižovanie teploty

Teplotu nastavíte otáčaním kolieska na hornej strane ohrievača.

Vypnutie spotrebiča

Spotrebič vypnete stlačením tlačidla napájania do polohy OFF. Môžete tak vykonať tiež odpojením kábla z el. zásuvky.

UPOZORNENIE: Ak je kábel a zástrčka veľmi horúca, ohrievač ihneď vypnite . Môže to byť znakom poškodenej zástrčky.

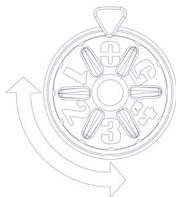

Obr. 12 Termostat - ovládanie teploty

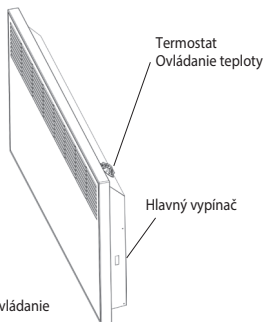

Obr. 13 Manuálne ovládanie

Konvektor s digitálnym ovládaním

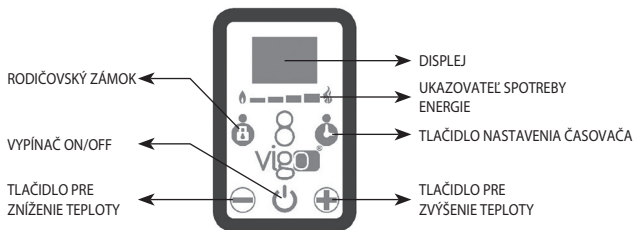

Obr. 14 Elektronická riadiaca jednotka

Zapnutie zariadenia

Aby ste mohli spotrebič spustiť pripojte zástrčku do uzemnenej zásuvky el. siete. Prepnete hlavný vypínač napájania (Obr. 13) do polohy ON. Následne krátko stlačte tlačidlo (⏻) (Obr. 14) na riadiacej jednotke. Zariadenie sa zapne. Po zapnutí uvidíte na displeji teplotu v miestnosti.

POZN.: Na www.vigotr.com si môžete pozrieť video návod prípadne vyhľadajte v internetovom vyhľadávачi "Vigo Heater Video".

Zvyšovanie alebo znižovanie teploty

Teplotu môžete nastaviť tlačidlami po pravej a ľavej strane spínača zapnutia / vypnutia (⏻). Vždy stlačajte príslušné tlačidlo, pre zvýšenie teploty (⊕) a pre zníženie teploty (⊖) až pokiaľ sa na displeji nezobrazí požadovaná teplota. Keďže nastavená teplota sa prejaví až po určitej dobe, displej zatiaľ bude ukazovať aktuálnu izbovú teplotu. Jednotka automaticky zvýši alebo zníži výkon až do dosiahnutia nastavenej teploty. (Pozri - Ukazovateľ spotreby energie).



Nastavenie časovača - Časovač zapnutia

Časovač zapnutia je možné nastaviť na dobu max. 48 hodín. Pri prekročení tejto hodnoty sa na displeji zobrazí opäť nula. Napr. Odchádzate z domu a chcete aby zariadenie bolo v prevádzke skôr ako sa vrátite. V tom prípade musí byť váš konvektor v elektrickej sieti, hlavný vypínač (Obr. 1) musí byť zapnutý a tlačidlo (🔌) musí byť vypnuté. Stlačte tlačidlo časovača (🕒) bez predchádzajúceho stlačenia (🔌). Musíte ho držať stlačené, kým sa na displeji nezobrazí požadovaná hodina začiatku prevádzky spotrebiča. Po dokončení nastavenia sa na indikačnom displeji rozsvieti kontrolka a svieti, kým sa spotrebič nespustí. Jednotka sa automaticky spustí v nastavenom čase a začne ohrievať. Ak chcete vynulovať časovač, musíte stlačiť tlačidlo (🔌) na pozíciu ON a potom znova vypnúť.

Časovač vypnutia

Časovač vypnutia je funkcia, ktorá automaticky vypne spotrebič, ktorý je v prevádzke. Časovač vypnutia zariadenia je max. 8 hodín. Musíte stlačiť tlačidlo nastavenia časovača (🕒), kým sa na obrazovke nezobrazí požadovaná doba na zastavenie činnosti zariadenia. Po dokončení nastavenia sa na indikačnom displeji rozsvieti kontrolka. Toto kontrolné svetlo svieti, kým prístroj nie je vypnutý, a ten sa automaticky vypne v nastavenom čase (hodinách), ktorý je na displeji. Ak chcete vynulovať časovač, musíte stlačiť tlačidlo (🔌) do polohy OFF a potom znova ON.

Rodičovský zámok

Ak stlačíte počas doby, kedy je zariadenie v prevádzke, krátko (približne 2 - 3 sekundy) tlačidlo zámok (🔒) na displeji sa zobrazí slovo "LO" - skratka pre LOCK. Tlačidlá na ovládacom paneli nebudú fungovať, ak sa po vykonaní tohto nastavenia stlačia. Ak chcete znova používať tlačidlá na ovládacom paneli, musíte znova stlačiť bezpečnostné tlačidlo zamknutia (🔒) na krátku dobu (asi 2-3 sekundy) a na obrazovke sa objaví slovo "UL" - skratka pre UNLOCK. Po vykonaní tohto kroku budú tlačidlá opäť fungovať.

Vypnutie spotrebiča

Ak podržíte 3 - 4 sekundy stlačené tlačidlo Zapnúť / Vypnúť, spotrebič sa vypne. Okrem toho môžete spotrebič vypnúť stlačením hlavného vypínača.

Poznámka: Prístroj udrží program časovača zapnutia/vypnutia v pamäti počas výpadku napätia. Po obnovení energie sa program spustí a bude pokračovať ako predtým. Ak chcete vynulovať časovač, musíte vypnúť hlavný vypínač spotrebiča.

Dialkové ovládanie (voliteľné)



TLAČIDLO PRE
ZNÍŽENIE TEPLoty

ČASOVAČ



TLAČIDLO ON/OFF

TLAČIDLO PRE
ZVÝŠENIE TEPLoty

Všetky funkcie okrem rodičovského zámku je možné vykonať pomocou diaľkového ovládania.

Exkluzívny zámok klávesnice (voliteľné)

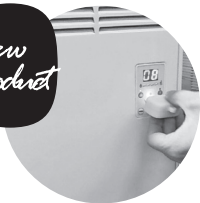

Váš ohrievač je spárovaný s externým kľúčom, ktorý umožňuje zamknúť nastavenie teploty. Na verejných miestach s prístupom pre viacerých používateľov je kontrola teploty v miestnosti a spotreba energie vo vašich rukách.

1. Zablokuje alebo povoľuje tlačidlá na nastavenie teploty.
2. Kľúč môže byť spárovaný s viacerými jednotkami.



4. ČISTENIE A ÚDRŽBA

Konvektory VÍGO boli vyrobené tak, aby poskytovali služby po mnoho rokov bez pravidelnej údržby. Nikdy nepoužívajte na čistenie rozpúšťadlá, agresívne kvapaliny ani práškové čistiace prostriedky. Čistite iba mäkkou a vlhkou handričkou. Ak zistíte poruchu vo vašom spotrebiči, obráťte sa na svojho predajcu.

Poznámka: Pred čistením vždy odpojte elektrický konvektor z elektrickej zásuvky.



5. INFORMÁCIE O PREPRAVE

1. Zariadenie musí byť chránené pred nárazmi.
2. Spotrebič uchovávajte na mieste bez vlhkosti. Krabice ukladajte vo vzpriamenej polohe a maximálne 3 kusy na seba.
3. Počas prepravy konajte v súlade s varovaniami vytlačenými na vonkajšom obale.
4. Ak nemáte originálny obal, mali by sa vykonať opatrenia, aby sa zabránilo nárazom na vonkajšom povrchu konvektora a nedošlo k prípadnému poškodeniu.



6. PRAKTICKÉ A UŽITOČNÉ INFORMÁCIE

1. Svetová zdravotnícka organizácia odporúča nasledujúce minimálne vnútorné teploty. Minimálne 18 °C pre dospelých alebo minimálne 20 °C pre zraniteľnejšie skupiny, ako sú deti, starší ľudia a chorí. Minimálne 16 °C vo vašej spálni cez noc.
2. Okolo ohrievača nechajte otvorený priestor, aby ste dosiahli efektívnejšiu prevádzku a lepšie šírenie tepla.
3. Záclony nesmú brániť prietoku vzduchu k spotrebiču a jednotka nesmie byť nimi zakrytá. Inak horúci vzduch bude prechádzať priestorom pod záclonou a unikať cez okná.
4. Ak nikto nebude doma dlhšie ako 4 hodiny, odporúčame znížiť teplotu.



7. ZÁRUČNÉ PODMIENKY

1. Záručná lehota je 2 roky a začína plynúť dňom dodania jednotky.
2. Záručné krytie našej spoločnosti zahŕňa jednotku vrátane všetkých jej častí.
3. Poruchy spôsobené iným spôsobom používania, ako je uvedené v návode na použitie jednotky, nie sú kryté zárukou. Táto záruka poskytnutá spoločnosťou MASTAŞ MAKİNA KALIP SANAYİ VE TİCARET, A.Ş., nezahŕňa iné poruchy ako tie spôsobené bežným používaním výrobku. Tieto nasledujúce prípady nie sú zahrnuté v záruke:
 1. Nezrovnalosti alebo cudzie úpravy na pokladničnom bloku či záručnom liste.
 2. Poškodenie a poruchy na spotrebiči spôsobené používaním na akýkoľvek iný účel, ako je jeho primárne použitie uvedené v užívateľskom manuáli výrobku.

-
3. Poškodenie a poruchy spôsobené svojpomocnou opravou či opravou neoprávnenými osobami.
 4. Škody a poruchy súvisiace s manipulovaním prepravcu počas dodania výrobku. Doprava, nakladanie, vykládka, skladovanie, vonkajšie fyzické (náraz, kolízie, škrabance) alebo chemické poškodenia.
 5. Poškodenia a poruchy spôsobené zvýšeným alebo klesajúcim napätím, nedostatočnými alebo nezákonnými elektrickými inštaláciami alebo používaním v rôznych napätiach, ktoré nie sú uvedené na štítiku spotrebiča.
 6. Poškodenie a poruchy spôsobené požiarom a úderom blesku.

Predajca, od ktorého je spotrebič zakúpený, je zodpovedný za potvrdenie záručného listu a jeho vystavenie zákazníkovi. Záruka je platná len po dobu uvedenú na zadnej strane tohto certifikátu a pre poruchy produktu. Certifikát záruky bude neplatný v prípade akýchkoľvek nejasností a zásahov zo strany kupujúceho a ak je pôvodné sériové číslo na výrobku odstránené alebo zmenené.

Čo skontrolovať pred kontaktovaním predajcu:

1. Najskôr skontrolujte, či je spotrebič zapojený do elektrickej zásuvky.
2. Skontrolujte, či nie je kábel poškodený alebo pretrhnutý, predtým ako je zapojený do elektrickej zásuvky.
3. Skontrolujte či je vo vašej zásuvke napätie, zapojením iného spotrebiča.
4. Skontrolujte, či je hlavný vypínač ohrievača zapnutý. (Pozri obrázok 1)
5. Ak zariadenie nepracuje, keď podržíte tlačidlo zapnutia 2 - 3 sekundy a sú splnené všetky podmienky uvedené vyššie, obráťte sa na predajcu pred vykonaním akéhokoľvek ďalšieho zásahu na prístroji.

Celá výroba značky VIGO má certifikáty CE.

Certifikáty CE vydal: Szutest Technical Inspection and Certification
Adresa: İnönü Mah. Kayışdağı Cd. No: 148 Münire Sağ İş Merkezi
Kat: 3-4 34752 Ataşehir, İstanbul / Türkiye

Výrobca: MASTAŞ Makina Kalıp Sanayi ve Ticaret A.Ş. Nilüfer Bulvarı
No: 3 NOSAB, Bursa / Türkiye

Distribútor pre SR:

 DOBRÁ KLÍMA

Kutlíkova 17
Budova TECHNOPOL
852 50 Bratislava
Telefón: +421 917 911 845
E-mail: info@dobraklima.sk

vigo®

www.vigotr.com



02/17

