

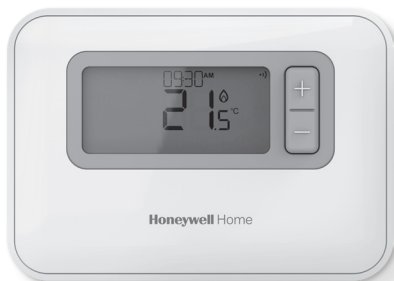

Programovateľný termostat T3, T3R

SK Príručka používateľa



T3

Programovateľný termostat



T3R

Bezdrôtový programovateľný termostat

Obsah

1. Rozhranie termostatu	3
Prehľad obrazoviek a tlačidiel	3
Ikony stavu	4
Ikony menu a navigácie	4
Navigácia v menu	4
2. Menu	5
Rozvrh vykurovania	5
Úprava rozvrhu	5
Kopírovanie rozvrhu	7
Odstránenie periódy	7
Nastavenia (dátum a čas)	8
3. Režimy zariadenia	11
Automatická prevádzka (AUTO)	11
Dočasná zmena	11
Zmena nastavená na jednu hodinu	11
Manuálna prevádzka (MAN)	12
Trvalá zmena	12
Pohotovostný režim (s ochranou proti mrazu)	13
4. Uzamknutie klávesnice	14
5. Optimalizácia	15
6. Výmena batérií (len modely T3 a T3R)	16
7. Stožiar na stôl a držiak na stenu (len model T3R)	17
8. Bezdrôtové prijímacie zariadenie (len model T3R)	19
9. Riešenie problémov	20

1 Rozhranie termostatu

Prehľad obrazoviek a tlačidiel

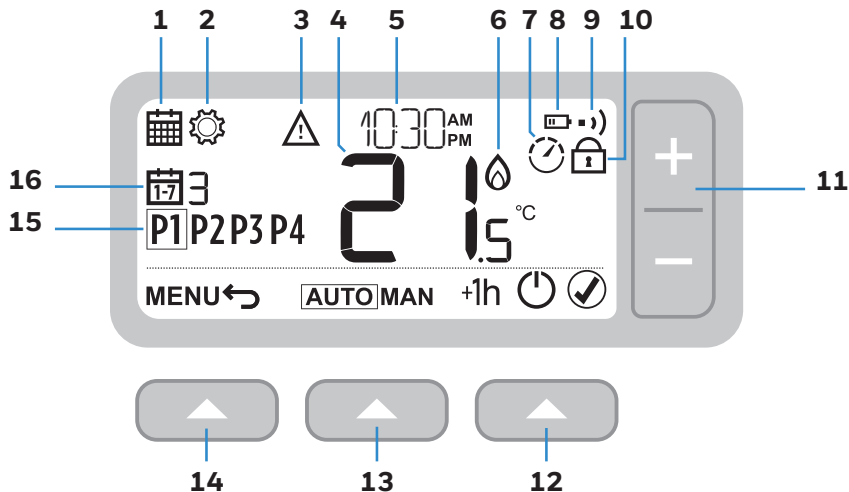

- 1 Menu programovania
- 2 Menu nastavenia
- 3 Upozornenie
- 4 Teplota v miestnosti
- 5 Aktuálny čas
- 6 Požiadavka na teplo

- 7 Optimalizácia
- 8 Slabá batéria
- 9 Bezdrôtový signál
- 10 Uzamknutá klávesnica
- 11 Nastavenie teploty

- 12 Pravé tlačidlo
- 13 Stredné tlačidlo
- 14 Ľavé tlačidlo
- 15 Perióda rozvrhu
- 16 Deň

Ikony stavu



Zmena teploty je aktívna: Zobrazuje sa, ak naprogramovaná teplota bola ručne upravená.



Slabá batéria: Úroveň nabitia dosiahla približne 10 % (pozrite časť Výmena batérií na strane 16).



Požiadavka na teplo: Teplota v miestnosti je nižšia ako nastavená hodnota – to znamená, že je potrebné vykurovanie (môže sa aktivovať kotel).



Optimalizácia je aktívna: Zobrazuje sa len v prípade, že je optimalizácia povolená v nastaveniach inštalátora.



Zmena na jednu hodinu je aktívna: Je nastavená dočasná zmena na jednu hodinu.



Bezdrôtový signál: Termostat (len model T3R) je pripojený k prijímaciemu zariadeniu.

Ikony menu a navigácie

MENU Možnosti a nastavenia termostatu:

 Rozvrh vykurovania

 Nastavenia (dátum a čas)



Späť: Návrat na predchádzajúcu obrazovku / do predchádzajúceho menu.



Potvrdiť: Potvrdenie zmeny alebo výberu.







Pohotovosť: Zapnutie alebo vypnutie vykurovania.

Navigácia v menu

Stlačením tlačidla **MENU**  prejdete do hlavného menu.

Pomocou tlačidiel + a – môžete vybrať položku menu – vybraná položka začne blikať.

Stlačením tlačidla   potvrdíte výber.

Pomocou tlačidiel + a – môžete upraviť nastavenie a potom stlačením tlačidla   uložiť zmenu a prejsť na ďalší výber alebo sa stlačením tlačidla   vrátiť k predchádzajúcemu výberu.

2 Menu

📅 Rozvrh vykurovania

Termostat sa dodáva s nasledujúcim predvoleným rozvrhom. Podľa nasledujúcich krokov môžete rozvrh vykurovania upraviť.

		P1	P2	P3	P4
Dni 1 až 7 (po až ne)	🕒	6:30	8:00	18:00	22:30
	🌡️	21 °C	16 °C	21 °C	16 °C

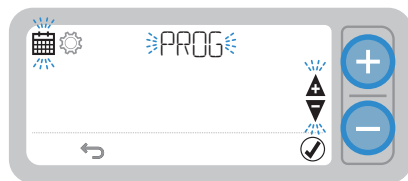
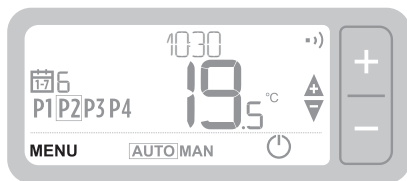

Úprava rozvrhu

- 1 Stlačením tlačidla **MENU**  prejdete do hlavného menu.
- 2 Pomocou tlačidiel + a – vyberte menu rozvrhu  a potom stlačte tlačidlo  .

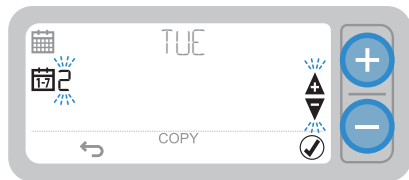

- 3 Pomocou tlačidiel + a – vyberte deň, ktorý chcete upraviť, a potom stlačte tlačidlo  





- 4 Pomocou tlačidiel + a – vyberte periódu, ktorú chcete upraviť, a potom stlačte tlačidlo  



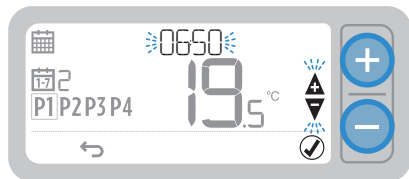

- 5 Pomocou tlačidiel + a – upravte čas a potom stlačte tlačidlo  

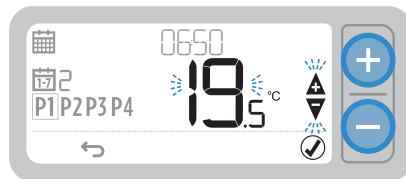

- 6 Pomocou tlačidiel + a – upravte teplotu a potom stlačte tlačidlo  





- 7 Opakovaním týchto krokov upravte ostatné periódy a dni, prípadne stlačením tlačidla   uložte zmeny a vráťte sa na domovskú obrazovku.

Kopírovanie rozvrhu

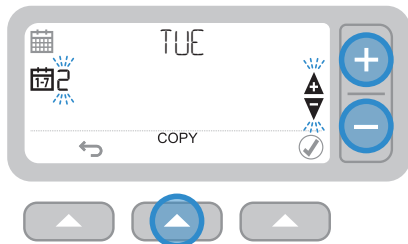
- 1 Pomocou tlačidiel + a – zvolte deň, **z ktorého** chcete rozvrh skopírovať, a potom stlačte tlačidlo COPY (KOPÍROVAŤ) 





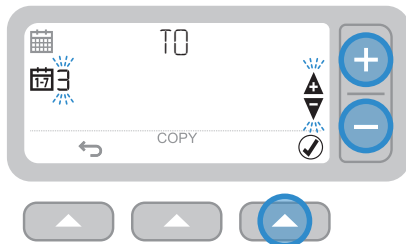

- 2 Pomocou tlačidiel + a – zvolte deň, **do ktorého** chcete rozvrh skopírovať, a potom stlačte tlačidlo  

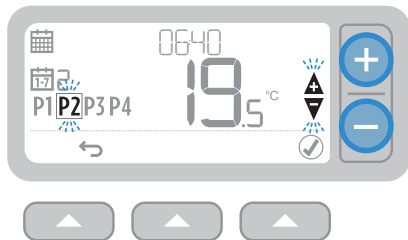

Odstránenie periódy

- 1 Prejdite na požadovaný deň a zvolte periódu, ktorú chcete odstrániť.



- 2 Stlačte tlačidlo  , držte ho stlačené 3 sekundy a potom stlačte tlačidlo  .

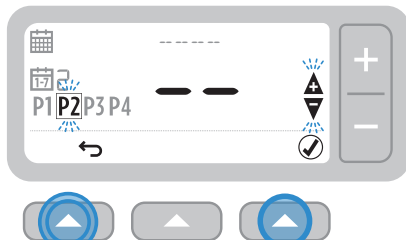



3 sekundy

- 3 Opakovaním krokov 1 a 2 môžete periódu opäť povoliť.

Nastavenia (dátum a čas)

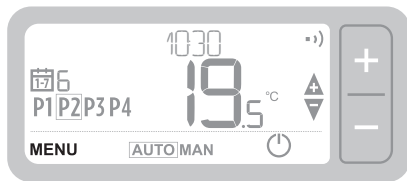
- 1 Stlačením tlačidla **MENU**  prejdete do hlavného menu.



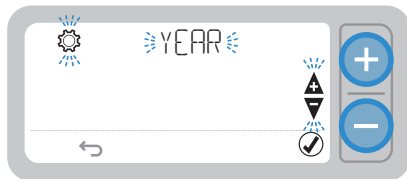

- 3 Pomocou tlačidla   vyberte položku YEAR (ROK), prípadne pomocou tlačidla + prejdite na položku MONTH (MESIAC)



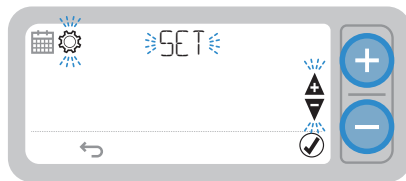

- 2 Pomocou tlačidiel + a – vyberte menu nastavenia  SET a potom stlačte tlačidlo  .





- 4 Pomocou tlačidiel + a – upravte rok a potom stlačte tlačidlo  .



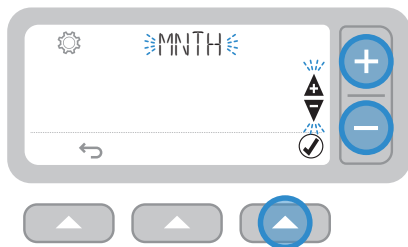

- 5 Pomocou tlačidla   vyberte položku MONTH (MESIAC), prípadne pomocou tlačidla + prejdite na položku DAY (DEŇ)

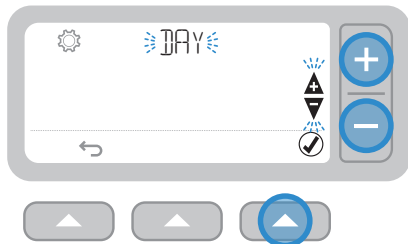

- 7 Pomocou tlačidla   vyberte položku DAY (DEŇ), prípadne pomocou tlačidla + prejdite na položku HOUR (HODINA)



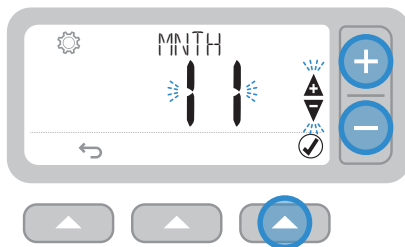

- 6 Pomocou tlačidiel + a - upravte mesiac a potom stlačte tlačidlo  



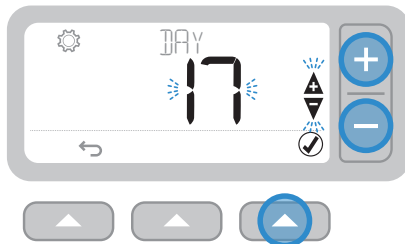

- 8 Pomocou tlačidiel + a - upravte deň a potom stlačte tlačidlo  



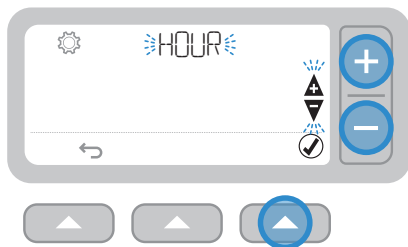



- 9** Pomocou tlačidla   vyberte položku HOUR (HODINA), prípadne pomocou tlačidla + prejdite na položku MINUTE (MINÚTA)

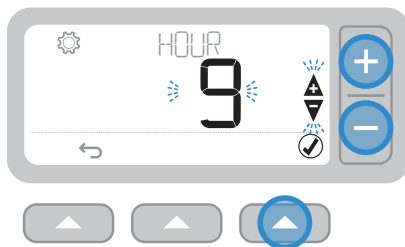



- 10** Pomocou tlačidiel + a - upravte hodinu a potom stlačte tlačidlo  

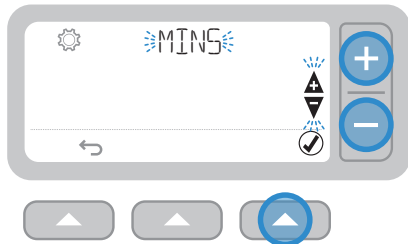

- 11** Pomocou tlačidla   vyberte položku MINUTE (MINÚTA) a potom stlačte tlačidlo  



- 12** Pomocou tlačidiel + a - upravte minútu a potom stlačte tlačidlo  

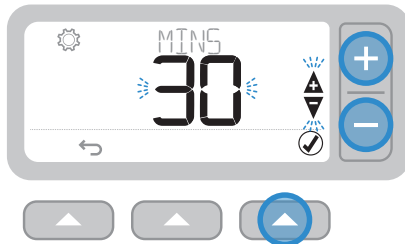

- 13** Stlačením tlačidla   opustte nastavenia a vráťte sa na domovskú obrazovku.

3 Režimy zariadenia

AUTO Automatická prevádzka

Pri normálnom používaní sa termostat riadi naprogramovaným rozvrhom, ktorý je indikovaný ikonou **AUTO**.

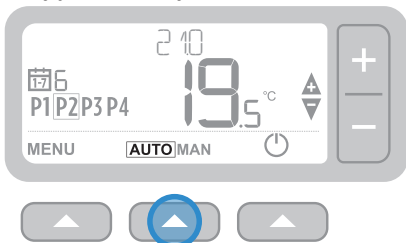

Dočasná zmena

Pomocou tlačidiel + a – nastavte novú požadovanú teplotu. Naprogramovaný rozvrh sa obnoví v ďalšom naprogramovanom bode.

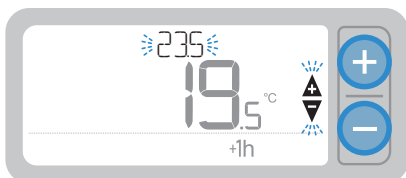

Zmena nastavená na jednu hodinu

Zmenu nastavenú na jednu hodinu je možné nastaviť stlačením tlačidla **+1h** . Opätovným stlačením tlačidla **+1h** nastavenie zrušíte.

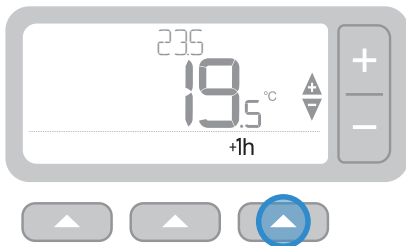

MAN Manuálna prevádzka

Nastavená teplota sa trvalo
dodržiava – indikuje to ikona **MAN**.

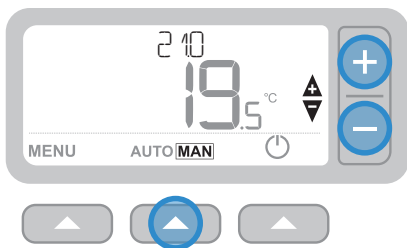

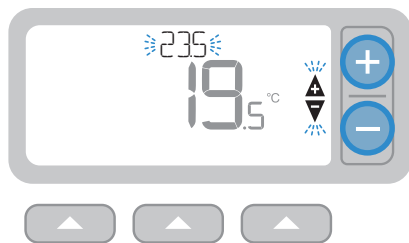

Trvalá zmena

Pomocou tlačidiel + a – upravte nastavenú
teplotu. Táto teplota bude nastavená
až do ďalšej manuálnej zmeny.



Pohotovostný režim (s ochranou proti mrazu)

Šetrite energiu vypnutím vykurovania, ak nie je potrebné, napríklad počas teplejších letných mesiacov alebo pri dlhšom otvorení dverí a okien. Ak teplota klesne na 5 °C, vykurovanie sa zapne, aby sa zabránilo zamrznutiu potrubí kúrenia.

- 1 Stlačením tlačidla  môžete vykurovanie vypnúť. Na displeji sa zobrazí indikátor OFF (VYPNUTÉ)
- 2 Opätovným stlačením tlačidla  môžete vykurovanie zapnúť. Na displeji sa zobrazí indikátor **AUTO** alebo **MAN**

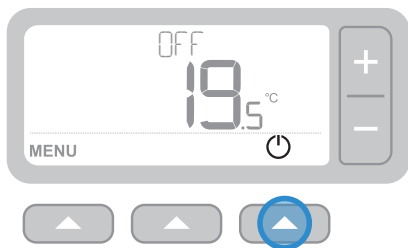

4 Uzamknutie klávesnice

Uzamknutie

Stlačte ľavé a pravé tlačidlo súčasne a držte ich stlačené 5 sekúnd. Na displeji sa zobrazí ikona  a (v závislosti od nastavenia inštalátora) budú funkcie klávesnice termostatu obmedzené alebo nebudú vôbec k dispozícii.

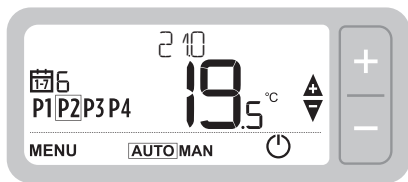

5 sekúnd

Odomknutie

Keď je klávesnica uzamknutá (indikuje to ikona ): Stlačením ľavého a pravého tlačidla súčasne a ich podržaním 5 sekúnd môžete obnoviť úplnú funkčnosť klávesnice termostatu.

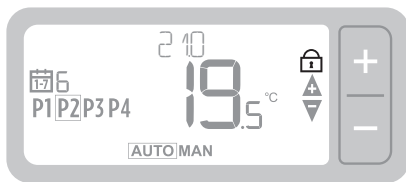

5 sekúnd

5 Optimalizácia





Optimalizácia

Termostat je vybavený optimalizačnými funkciami, ktoré majú za úlohu šetriť energiu, a pritom zachovávať dostatočné pohodlie. Na termostate sa počas periódy optimalizácie (ak je nastavená) zobrazuje symbol . V predvolenom nastavení je optimalizácia vypnutá. Pokyny na jej aktiváciu nájdete v inštallačnej príručke.

- **Optimum Start** (Optimálne spustenie): Systém zistí, ako dlho vášmu domovu trvá dosiahnuť nastavenú teplotu, a bude vykurovanie zapínať s miernym predstihom, aby sa táto teplota v naprogramovanom čase dosiahla.
- **Delayed Start** (Oneskorené spustenie): Systém šetrí energiu miernym oneskorením začiatku vykurovania v závislosti od rozdielu medzi nastavenou teplotou a teplotou v miestnosti. Čím sú tieto teploty bližšie, tým viac sa spustenie oneskorí.
- **Optimum Stop** (Optimálne zastavenie): Systém šetrí energiu vypnutím s miernym predstihom pred naprogramovaným časom. Ak váš domov dosahuje určenú teplotu, nezaznamenáte žiadny vplyv na teplotu, ale rozdiel by sa mal prejavíť na účte za palivo.

6 Výmena batérií (len modely T3 a T3R)

Termostat sa napája z 2 batérií AA, hoci sa pri normálnom používaní na displeji nezobrazuje ikona batérie. Ikona batérie sa zobrazuje len v prípade, že je úroveň nabitia nízka.

- Symbol  sa zobrazí, keď úroveň nabitia batérií dosiahne približne 10% – mali by ste sa pripraviť na ich skorú výmenu.
- Keď nabitie batérie klesne na kriticky nízku úroveň, symbol  +  začne blikáť – mali by ste batérie **ihneď vymeniť**, aby nedošlo k žiadnemu výpadku vykurovacieho systému.
- Batérie vymieňajte vždy len za 2 nové **alkalické batérie LR6 AA s napätím 1,5 V** – v závislosti od používania termostatu by mali vydržať približne 2 roky.

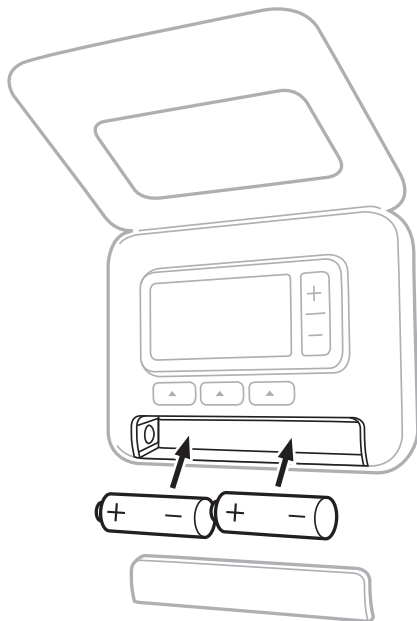

Prosím, pomôžte chrániť životné prostredie recykláciou starých batérií v súlade s miestnymi predpismi.

7 Stojan na stôl a držiak na stenu
(len model T3R)

Stojan na stôl

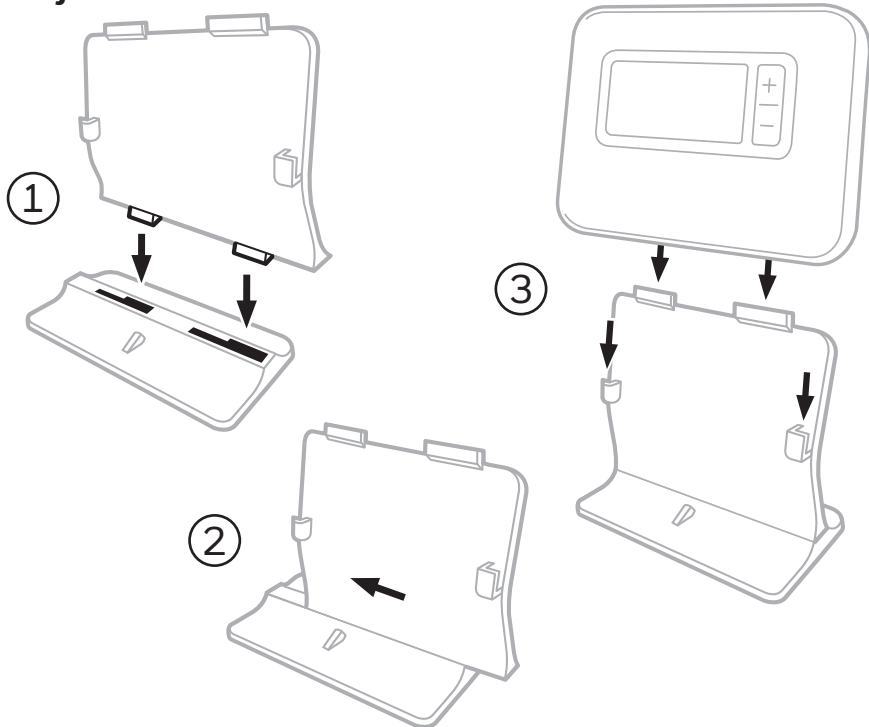

Držiak na stenu

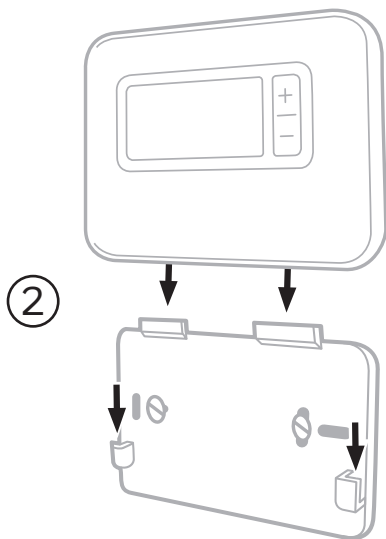
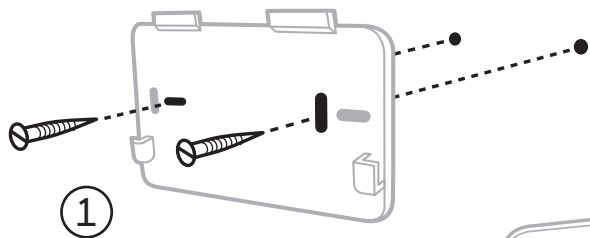

8 Bezdrôtové prijímacie zariadenie (len model T3R)

Termostat T3R komunikuje bezdrôtovo s prijímacím zariadením, ktoré je pripojené ku kotlu. Ak termostat stratí bezdrôtové spojenie alebo sa poškodí, je možné zapnúť alebo vypnúť kotol manuálne pomocou tlačidla na prijímacom zariadení.

- Keď je kvalita bezdrôtového signálu dobrá, zobrazuje sa na termostate symbol **•••**) – indikátor LED prijímacieho zariadenia **•••**) svieti ZELENO.
- V prípade straty bezdrôtového signálu na termostate blinká symbol **Δ + •••**) – indikátor LED prijímacieho zariadenia **•••**) blinká ČERVENO.
- Ak dôjde k prerušeniu komunikácie, presuňte termostat na iné miesto a pokúste sa komunikáciu obnoviť.

Ak chcete manuálne zmeniť ovládanie kotla s použitím prijímacieho zariadenia, postupujte takto:

1. Jedným stlačením tlačidla kotol zapnete alebo vypnete. Indikátor LED tlačidla by mal:

- Svietiť ZELENO, keď je kotol zapnutý.
- Byť zhasnutý, keď je kotol vypnutý.

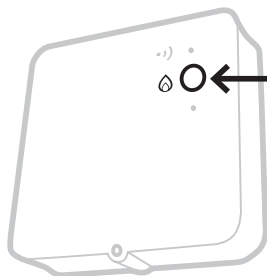







Jedným stlačením tlačidla kotol zapnete alebo vypnete (medzi stlačeniami tlačidla počkajte aspoň 3 sekundy).









Resetovacie tlačidlo v úzkej dierke nestláčajte, pretože by sa vymazali údaje na pripojenie k prijímaciemu zariadeniu a prerušila by sa prevádzka vykurovacieho systému.

9 Riešenie problémov

Ak máte problémy s termostatom, vyskúšajte tieto návrhy. Väčšinu problémov je možné odstrániť rýchlo a jednoducho.

Všetky modely	
Obrazovka je prázdna	Vymeňte batérie (len modely T3 a T3R). Obráťte sa na inštalátora.
Na termostate sa zobrazuje symbol 	Úroveň nabitia batérií je nižšia ako 10 % a čoskoro ich bude nutné vymeniť.
Na termostate sa zobrazujú symboly  a 	Úroveň nabitia batérií je kriticky nízka a je nutné ihneď ich vymeniť – pozrite časť Výmena batérií.
Na termostate sa zobrazuje symbol  , ale kotol sa nezapne.	Kotol sa zapína a vypína podľa toho, ako reguluje teplotu, a niekedy sa po vypnutí kotla zobrazí ikona  . Ak sa kotol po dlhšom čase nezapne, obráťte sa na inštalátora.
Vykurovací systém nereaguje na úpravy teploty.	Uistite sa, že nastavená teplota je vyššia ako skutočná teplota v miestnosti. Uistite sa, že je systém vykurovania zapnutý. Uistite sa, že sa prijímacie zariadenie napája a že má termostat bezdrôtový signál (len model T3R).
Na termostate sa zobrazujú symboly  a 	Snímač teploty termostatu je kazový, obráťte sa na inštalátora so žiadosťou o opravu alebo výmenu termostatu.

Len termostat T3R (bezdrôtový) a prijímacie zariadenie	
Na termostate blikajú symboly  a  a indikátor LED prijímacieho zariadenia  bliká ČERVENO.	Strata bezdrôtového signálu: Presuňte termostat na iné miesto a pokúste sa komunikáciu obnoviť.
Na termostate blikajú symboly  a  a indikátor LED prijímacieho zariadenia  je zhasnutý.	Skontrolujte, či sa prijímacie zariadenie napája, stlačením tlačidla na zapnutie kotla. Ak sa prijímacie zariadenie napája, znamená to, že nie sú uložené žiadne údaje na bezdrôtové pripojenie: Postupujte podľa pokynov na pripojenie v inštalačnej príručke alebo sa obráťte na inštalátora.
Indikátor LED prijímacieho zariadenia  bliká ORANŽOVO.	Prijímacie zariadenie pracuje v režime pripojenia: Časový limit tohto režimu vyprší po uplynutí 3 minút.



resideo

www.resideo.com

Krajina pôvodu: Spojené kráľovstvo

©2018 Resideo Technologies, Inc. Všetky práva vyhradené. Ochranná známka Honeywell Home sa používa na základe licencie spoločnosti Honeywell International Inc.