

Honeywell

FF06

Montážny a prevádzkový návod

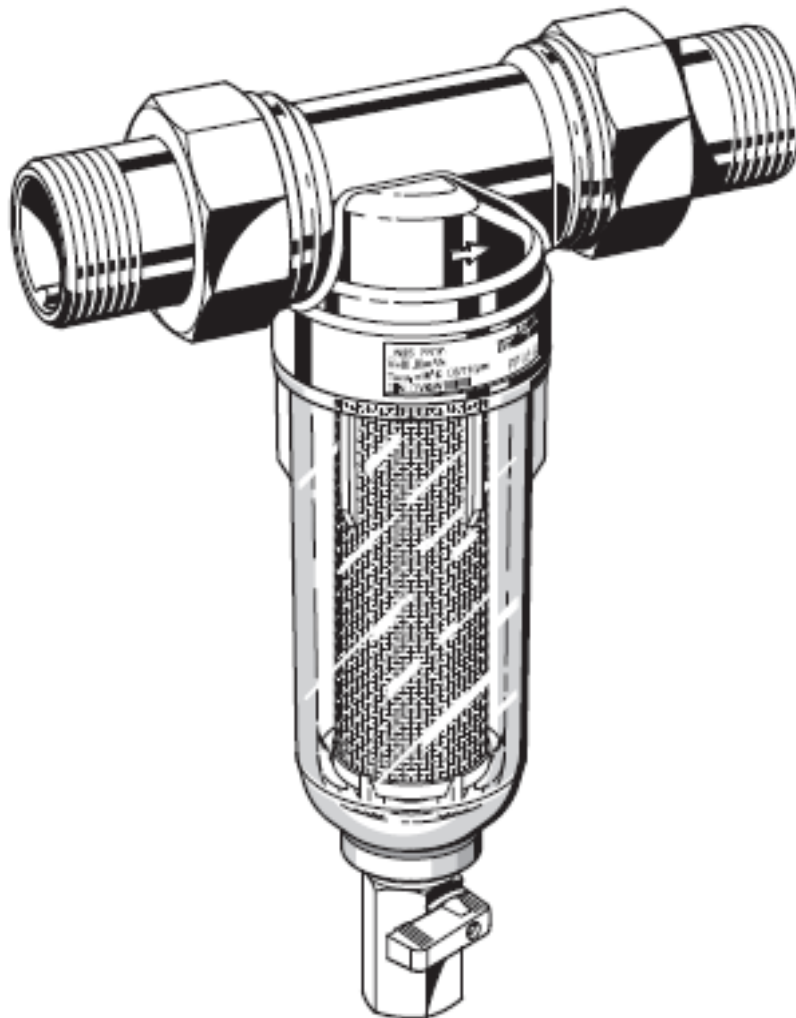

Jemný potrubný filter

1./ Montáž

1.1 Príklad montáže

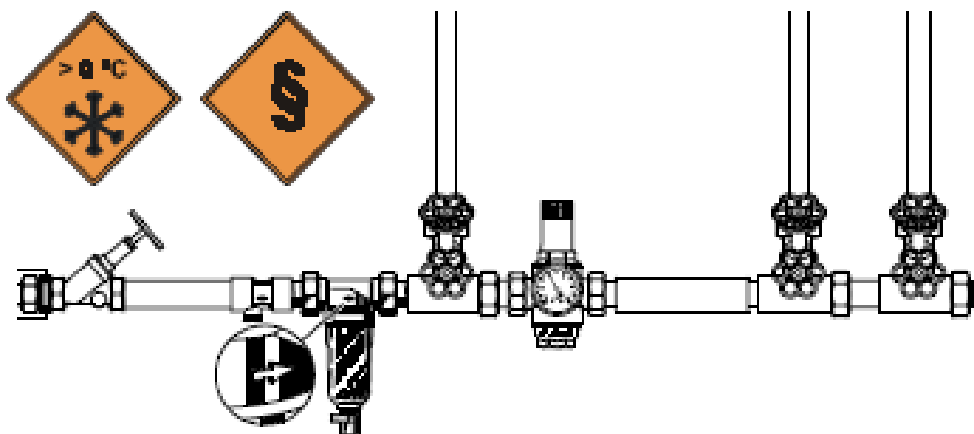

1.2 Montáž

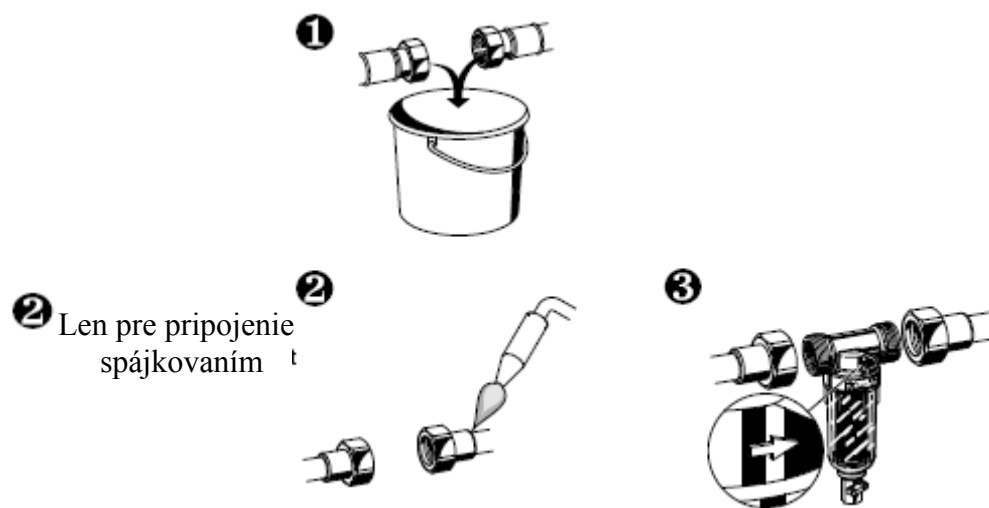

1.3 Odvod vody pri prepláchnutí filtra

Dve možnosti

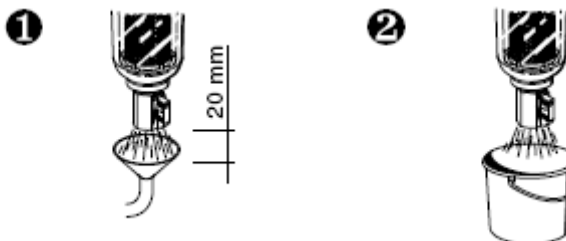

2./ Prepláchnutie

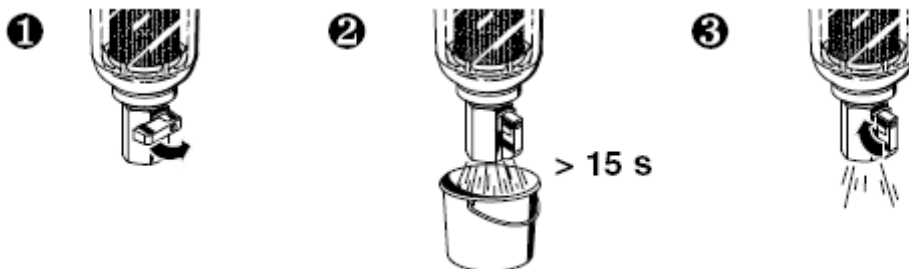

3./ Výmena filtra

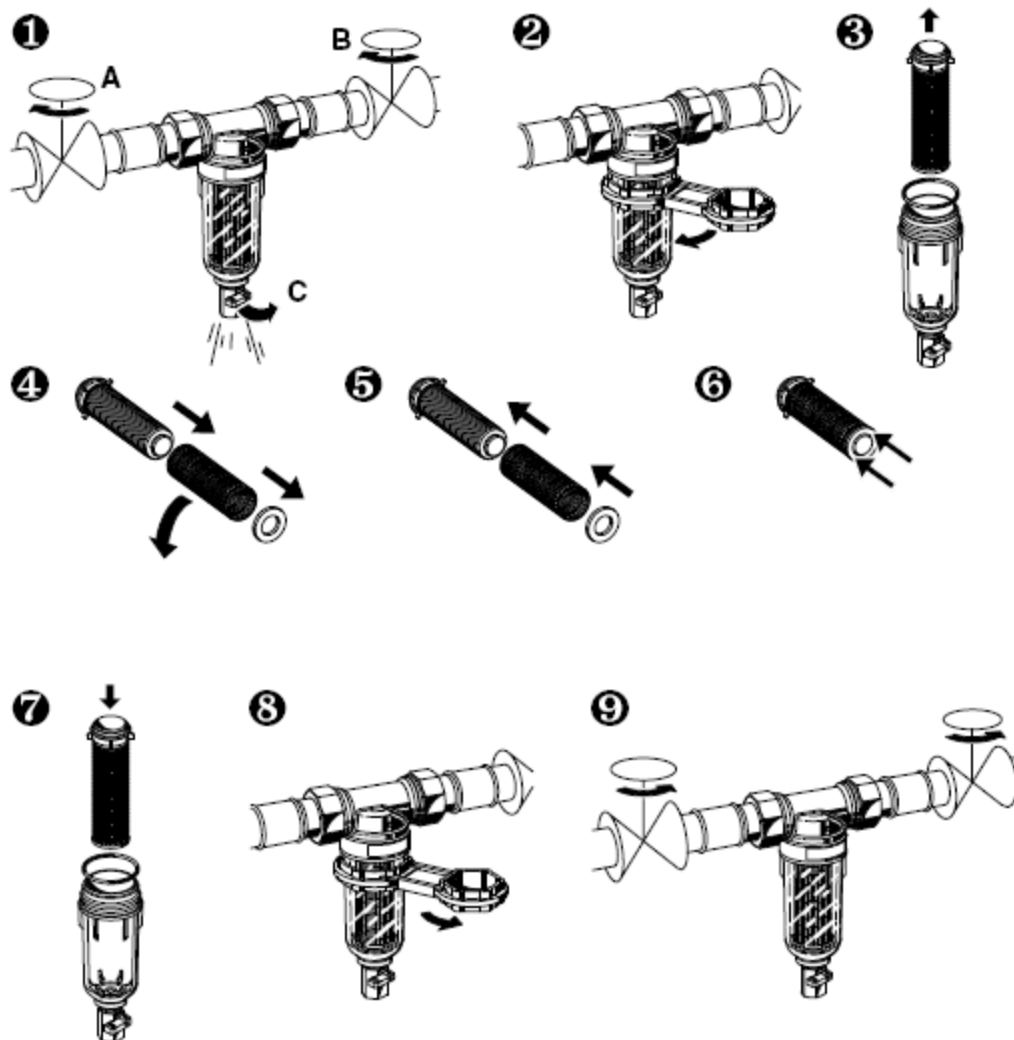

4./ Náhradné diely

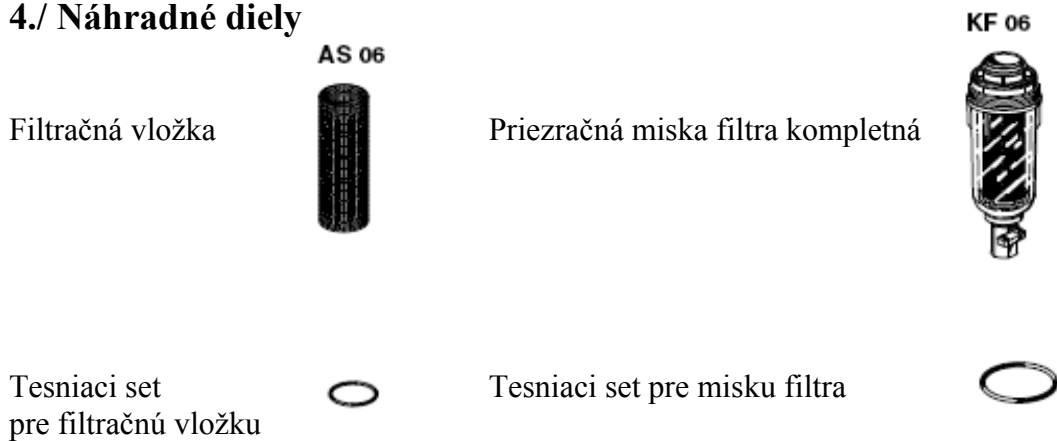

5./ Dôležité informácie

Médium: Voda, max 40°C
Vstupný tlak: max. 16 bar

1. Nepoužívajte čistiace prostriedky obsahujúce rozpúšťadlá na čistenie plastových častí.
2. Použite bronzovú misku filtra v miestach kde sa vyskytuje ultrafialové žiarenie alebo výpary rozpúšťadiel.
3. Výrobok používajte
 - V podmienkach pre ktoré je určený
 - V súlade s bezpečnostnými predpismi a normami
 - S ohľadom na bezpečnosť
4. Dodržujte návod na montáž a obsluhu
5. Okamžite odstráňte prípadnú poruchu
6. Výrobok je určený výhradne na použitie, ktoré je v súlade s týmto návodom. Akékoľvek iné použitie môže mať za následok stratu záruky.